

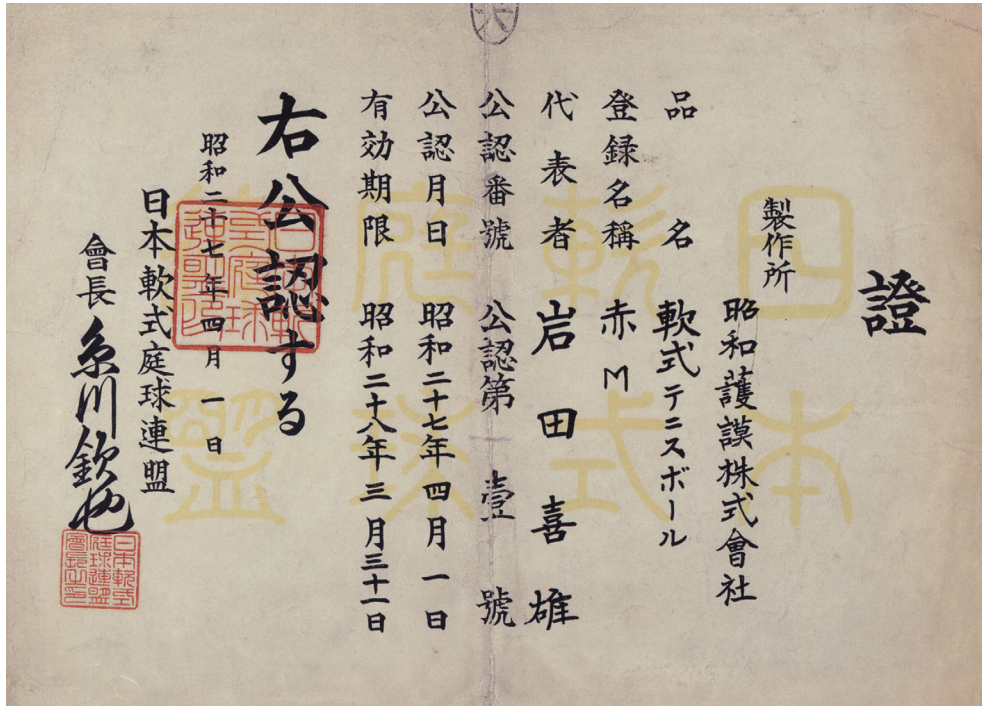

2024
SPORTS GOODS
CATALOGUE

LUCENT CORP.





ソフトテニスボール(アカエム)の由来

アカエムボールはソフトテニスの歴史です。今はもうその名はありませんが、日本のゴム工場のはじまりは三田土ゴム製造株式会社といました。松前藩の家老田崎与平氏の子息が明治16年(1883年)に出資して浅草にゴム工場を設立し、主として防水布を造っておりました。明治18年(1885年)に社名を三田土と定めその事業は大いに隆盛を見ました。

それより先、明治11年(1878年)日本に初めてテニスがアメリカ人によって公開され、当時の日本では硬球の輸入が困難であったため玩具ボールを代用したりしたので自ら硬球から日本式の軟球に移って行ったのです。

明治17年(1884年)その頃のテニス界では権威東京高師の教授坪井玄道氏によって軟球によるテニスが公開され、明治23年(1890年)三田土ゴムが当時盛んに輸入されていたゴムボールにヒントを得て軟球の製造を開始しました。

明治27年(1894年)軟式庭球という言葉が生まれ、ここに現在の近代ソフトテニスの基礎が作られました。その後、前記坪井教授の助言のもと苦心研究が重ねられ、三田土の作る軟球は品質益々向上し、明治33年(1900年)にはこのボールにマークがつけられました。それは三田土の頭文字のMをそのまま商標として登録され、本格的な製造に入ったのです。この1900年という年は球史に残る誠に記念すべき年と申せましょう。

当時の画期的特殊技術を駆使して作られたアカエムボールは優秀な品質の格調高いボールとして軟式庭球界唯一のボールと称されて全国津々浦々まで普及したのです。

アカエムボールがソフトテニスの代名詞と言われるゆえんです。

戦時中の配給統制時代を経て昭和20年(1945年)に現在の昭和ゴムが三田土ゴムを吸収合併したので三田土ゴムの長い伝統と優れた製造技術はそのまま受け継がれて、更に昭和ゴムの近代技術をどしどし加えましたので、本日現在、名実ともに優れたソフトテニスの基準球として皆様とともに歩んでいるのです。



特許 第4022467号

ソフトテニスボール

スリットシステム



(公財)日本ソフトテニス連盟公認
国際ソフトテニス連盟公認

アカエムボール

M-30000

1ダース ¥5,400 (税込 ¥5,940)

1ヶ ¥450 (税込 ¥495)

サイズ：直径66±1mm カラー：ホワイト
重量：30~31g 日本製



(公財)日本ソフトテニス連盟公認
国際ソフトテニス連盟公認

アカエムボール

M-30300

1ダース ¥5,400 (税込 ¥5,940)

1ヶ ¥450 (税込 ¥495)

サイズ：直径66±1mm カラー：イエロー
重量：30~31g 日本製



アカエムボール(公認規格球)

M-30100

1ダース ¥5,400 (税込 ¥5,940)

1ヶ ¥450 (税込 ¥495)

サイズ：直径66±1mm
カラー：ピーチレッド
重量：30~31g 日本製





スリットシステム

カゴ入りボール (10ダース入り)



品番	品名	カラー		本体価格
M-30030	アカエムボールカゴ入り	ホワイト	公認球	¥54,000 (税込 ¥59,400)
M-30330	"	イエロー	"	¥54,000 (税込 ¥59,400)
M-30130	"	ピーチレッド	公認規格球	¥54,000 (税込 ¥59,400)
M-40030	アカエムプラクティスカゴ入り	ホワイト	練習球	¥45,600 (税込 ¥50,160)
M-40330	"	イエロー	"	¥45,600 (税込 ¥50,160)
M-40130	"	ピーチレッド	"	¥45,600 (税込 ¥50,160)

日本製

アカエムカゴ入りカラーセレクト

1カゴにお好みのボールを10ダース分自由に組み合わせてご注文いただけます。
(例: M30000/5ダース、M30100/2ダース、M30300/2ダース、M35000/1ダース)

※公認球と練習球は混ぜられません。各品番1ダース単位でご注文ください。
オンネームの受注のみで、同一ネーム及び、同一ネームカラーに限ります。



アカエムプラクティス M-40300

1ダース ¥4,560 (税込 ¥5,016)
1ヶ ¥380 (税込 ¥418)

サイズ: 直径66±1mm カラー: イエロー
用途: 練習球 重量: 30~31g 日本製



ソフトテニス練習用ボール



アカエムプラクティス M-40000

1ダース ¥4,560 (税込 ¥5,016)
1ヶ ¥380 (税込 ¥418)

サイズ: 直径66±1mm カラー: ホワイト
用途: 練習球 重量: 30~31g 日本製



アカエムプラクティス M-40100

1ダース ¥4,560 (税込 ¥5,016)
1ヶ ¥380 (税込 ¥418)

サイズ: 直径66±1mm カラー: ピーチレッド
用途: 練習球 重量: 30~31g 日本製



エムエムボール M-34000

1ダース ¥5,400 (税込 ¥5,940)
1ヶ ¥450 (税込 ¥495)

用途: トレーニング用
重量練習球
重量: 32~34g 日本製



アカエムジュニアボール M-32000

1ダース ¥5,220 (税込 ¥5,742)
1ヶ ¥435 (税込 ¥478)

用途: ジュニア用
軽量練習球
重量: 27~29g 日本製

ボールの回転がよく分かる
指導者に最適・練習用ボール



アカエム回転ボール(公認規格球) M-35000

1ダース ¥5,400 (税込 ¥5,940)
1ヶ ¥450 (税込 ¥495)

サイズ: 直径66±1mm
重量: 30~31g
日本製



特許 第44334895号

セーフティテニスポンプ

特殊シリコンオイルは、エア漏れを防ぎます。



アカエムセーフティテニスポンプ L-86030

1ケース(36ヶ入り) ¥16,200 (税込 ¥17,820)
1ヶ ¥450 (税込 ¥495)

日本製

[特長]

キャップの中に特殊シリコンオイルを染み込ませたスポンジが入っています。特殊シリコンオイルは、スリットの密栓度をより高めます。尚、特殊シリコンオイルは、人体には何ら害を及ぼすものではありません。

[ご使用上の注意]

ポンプは、ソフトテニスボールの空気調整の目的以外には、絶対に使用しないで下さい。ポンプは、使用后必ずキャップを閉めて保管して下さい。尚、アカエムセーフティポンプは、どのメーカーの新ヘソタイプにも使用出来ます。



テニスポンプ 補充オイル

セーフティテニスポンプ専用オイル(補充用) L-86090

20ヶ入り ¥5,000 (税込 ¥5,500)
1ヶ ¥250 (税込 ¥275)仕様：〈内容物〉特殊シリコンオイル、〈内容量〉6g、
〈補充回数〉約30回分 日本製

アカエムセーフティテニスポンプヘッダー付 L-86210

1箱(24ヶ入り)
¥7,680 (税込 ¥8,448)
1ヶ ¥320 (税込 ¥352)
中国製

アカエムセーフティ テニスポンプセット L-86120

¥4,100 (税込 ¥4,510)

セット内容：各色込み、
〈ポンプ〉8ヶ、
〈補充オイル〉1ヶ、
〈オイルケース〉1ヶ、
〈ポンプ予備キャップ〉2ヶ
中国製

アカエムボールカゴ

アカエムボールカゴ M-91000

¥1,400 (税込 ¥1,540)

サイズ：H24×W51×D37cm
用途：ボールカート専用
運 A

関連アイテム



重りは、ペットボトルを再利用するエコ商品です。

アカエムトレーナーリユース E-58200

¥850 (税込 ¥935)

仕様：1kg以上の
ペットボトル取付使用、
アカエムボール使用 日本製

アカエムスペアボール E-53400

¥530 (税込 ¥583)

仕様：ヒモ付 日本製

アカエムバウンド測定具 E-15100

¥1,500 (税込 ¥1,650)

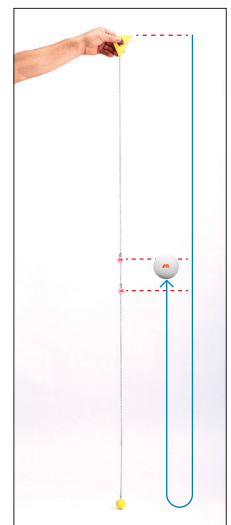
ソフトテニスボールの適正な
バウンドが測定できる!! 中国製[バウンド規定]
150cmより落下させて70cm~80cm



アカエムカウンターボードⅡ

E-09340

¥6,400 (税込 ¥7,040)

サイズ：〈組立時〉H21×W55×D21.5cm
〈収納時〉H4×W55×D18cm

材質：ポリプロピレン
用途：ソフトテニス専用
台湾製

得点板使用説明図

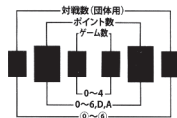

収納時



アカエムボールホルダー

E-14100

1ヶ ¥850 (税込 ¥935)

日本製

アカエムボールカゴポーター

E-64220

¥3,600 (税込 ¥3,960)

材質：ナイロン
サイズ：H27×W55×D40cm
用途：カゴ入りボール専用 中国製



アカエムボールバッグ

E-64230

¥3,200 (税込 ¥3,520)

サイズ：φ31×33cm
(最大φ31×52cm)
仕様：収縮型(最大収納数10ダース)、
クッション付 中国製



コーチングボード

E-87500

¥2,500 (税込 ¥2,750)

サイズ：35×22.5cm
材質：ポリプロピレン
〈内側〉PVC(マグネット装着可)
マグネット12個、水性マジック1本付属
台湾製

コーナープレート

上達丸

XLE-4020

¥4,000 (税込 ¥4,400)

サイズ：〈直径〉255mm
材質：TPR
仕様：6枚入り(3色×2枚)、
カラビナ6ヶ付、収納ケース付
台湾製 重量：850g 連A

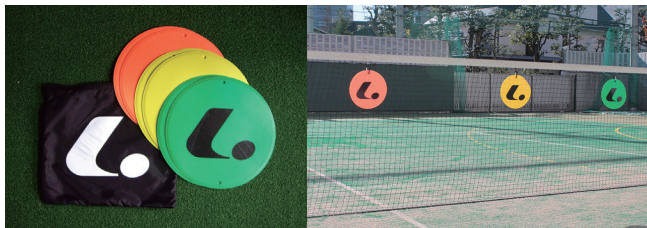

M10-3931

¥1,200 (税込 ¥1,320)

サイズ：H5×底直径φ20cm
仕様：レッド・ブルー・イエロー・ホワイトの4枚1組
重量：125g 連A

ソフトテニスストリングス

 (公財)日本ソフトテニス連盟公認



コアセブン柔125

G-39300
G-39307
G-39309

¥2,200 (税込 ¥2,420)

サイズ：〈長さ〉11m、〈太さ〉1.25mm

材質：モノフィラメント
マルチフィラメント
ウレタンコーティング

カラー：〈ホワイト〉 G-39300
〈ブルー〉 G-39307
〈ブラック〉 G-39309

日本製



コアセブン剛125

G-39400
G-39401
G-39409

¥2,200 (税込 ¥2,420)

サイズ：〈長さ〉11m、〈太さ〉1.25mm

材質：モノフィラメント
マルチフィラメント
ナイロンコーティング

カラー：〈ホワイト〉 G-39400
〈レッド〉 G-39401
〈ブラック〉 G-39409

日本製



コアセブン極125

G-39500
G-39503
G-39509

¥2,400 (税込 ¥2,640)

サイズ：〈長さ〉11m、〈太さ〉1.25mm

材質：モノフィラメント
マルチフィラメント
サラサラコーティング

カラー：〈ホワイト〉 G-39500
〈イエロー〉 G-39503
〈ブラック〉 G-39509

日本製

ガット張上機

※運賃組立費別途

X-1000L 電動ストリングマシン

E-82500

¥600,000 (税込 ¥660,000)

用途：ソフトテニス、テニス、バドミントン専用



X-1000L 専用

バドセンターポスト
アタッチメント (別売)

¥3,000 (税込 ¥3,300)

X-ESi 電動ストリングマシン

E-82480

¥320,000 (税込 ¥352,000)

用途：ソフトテニス、テニス専用 ※スタンド別売

※バドミントン使用の場合は、センターポストアタッチメント
パットとサイドアーム用V型アダプターが別途必要



別売・マシンスタンド

E-82820

¥30,000 (税込 ¥33,000)



X-STi 手動ストリングマシン

E-82490

¥180,000 (税込 ¥198,000)

用途：ソフトテニス、テニス専用 ※スタンド別売

※バドミントン使用の場合は、センターポストアタッチメント
パットとサイドアーム用V型アダプターが別途必要



別売・マシンスタンド

E-82821

¥25,000 (税込 ¥27,500)



屋外用ラインテープ

ナイロン生地に
塩化ビニールを
コーティング
伸縮性が少ない



テープ面拡大

ターポテープ 穴あき

E-02405

¥14,600 (税込 ¥16,060)

サイズ：〈長さ〉50m、〈幅〉5cm、〈厚み〉0.8mm
針穴間隔：約10cm
重量：2.1kg 運 6-A

弾力性
耐候性に
優れている



テープ面拡大

屋外用 ビニールテープ 穴あき

E-02204

¥3,700 (税込 ¥4,070)

サイズ：〈長さ〉25m、〈幅〉5cm、〈厚み〉1mm
針穴間隔：約9.5cm
重量：1.7kg 運 6-A



トラック用 ラインテープ 穴あき

E-05210

¥32,000 (税込 ¥35,200)

サイズ：〈長さ〉200m、〈幅〉15mm、〈厚み〉2.2mm
針穴間隔：約20cm
重量：7.0kg 運 1-A

両端を薄くしてあり高い密着性
表面スリップ止ライン加工



屋外用 ビニールテープ 穴あき

E-02240

¥30,000 (税込 ¥33,000)

サイズ：〈長さ〉150m、〈幅〉5cm、〈厚み〉1.4mm
針穴間隔：約9.5cm
重量：10.2kg 運 1-A

両端を薄くしてあり高い密着性
表面スリップ止ライン加工



屋外用 ビニールテープ 穴あき

E-02230

¥10,200 (税込 ¥11,220)

サイズ：〈長さ〉50m、〈幅〉5cm、〈厚み〉1.4mm
針穴間隔：約9.5cm
重量：3.4kg 運 6-A

耐久性抜群



テープ面拡大

屋外用 サランテープ

E-02300

¥30,000 (税込 ¥33,000)

サイズ：〈長さ〉150m、〈幅〉5cm、〈厚み〉1mm
重量：6.1kg 運 1-A

耐久性抜群



テープ面拡大

屋外用 サランテープ

E-02301

¥10,200 (税込 ¥12,650)

サイズ：〈長さ〉50m、〈幅〉5cm、〈厚み〉1mm
重量：1.9kg 運 6-A

コート用釘



特製釘 A
E-03001

¥15,500 (税込 ¥17,050)

仕様：白色焼付塗装60mm2.5φ、1ケース約3,600本
重量：8.65kg(テニスコート1面分) 運 A



特製釘 B
E-03002

¥12,600 (税込 ¥13,860)

仕様：ユニクロメッキ60mm2.5φ、1ケース約3,600本
重量：8.6kg(テニスコート1面分) 運 A

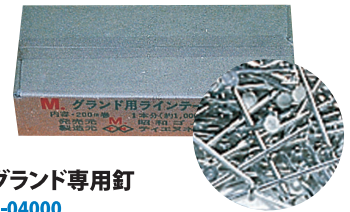

グラウンド専用釘
E-04000

¥4,000 (税込 ¥4,400)

仕様：ユニクロメッキ60mm2.5φ、1ケース約1,000本
重量：2.5kg 運 4-A

種目	1面分(m)
テニスコート	約150
バレーコート	約100
バスケットコート	約200
ハンドボールコート	約200

ラインテープ
使用量

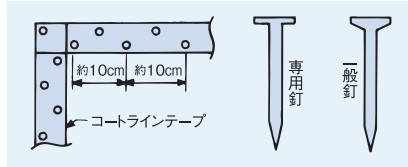

ラインテープを貼る場合、釘を約5cm間隔で交互に仮打ち込みしてから仕上げをローラーで転圧しますと、凸凹ができずきれいに仕上がります。各コーナーに木杭を打ち込んでから始めますと効果的です。

グラウンドロープ

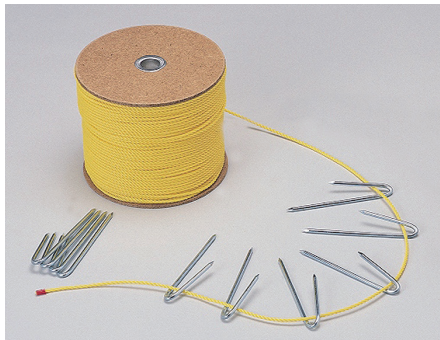

グラウンドロープ M-200
M50-4001

¥8,600 (税込 ¥9,460)

仕様：ポリロープ(イエロー φ3mm×200m)、
ステッキ型釘 M型 70本
重量：2.7kg 運 2-A

グラウンドロープ M-300
M50-4002

¥12,400 (税込 ¥13,640)

仕様：ポリロープ(イエロー φ3mm×300m)、
ステッキ型釘 M型 110本
重量：3.3kg 運 2-A

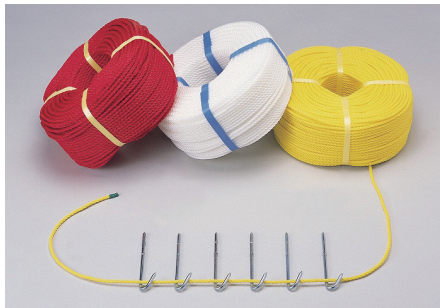

グラウンドロープ L-200
M50-4011

¥54,700 (税込 ¥60,170)

仕様：ポリロープ
(ホワイト・レッド・イエロー φ6mm×200m)、
ステッキ型釘 L型 100本
重量：7.3kg 運 2-A

グラウンドロープ
M50-4003

¥3,900 (税込 ¥4,290)

仕様：イエロー φ3mm×200m
重量：1kg 運 4-A

グラウンドロープ釘 M
M50-4004

¥4,500 (税込 ¥4,950)

仕様：φ4mm×115mm×70本
重量：1.3kg 運 8-A

グラウンドロープ
M50-4012

¥11,000 (税込 ¥12,100)

仕様：ホワイト・レッド・イエロー φ6mm×200m
重量：3.4kg 運 2-A

グラウンドロープ釘 L
M50-4013

¥42,200 (税込 ¥46,420)

仕様：φ6mm×155mm×100本
重量：3.5kg 運 2-A

ポイントマーカー



ポイントマーカー
M50-4050

¥2,800 (税込 ¥3,080)

仕様：耐候ポリエチレンφ10mm、釘付10本入り
ホワイト・レッド・イエロー・ブルー・グリーン
重量：400g 運 30-A



ハンマー
M50-4308

¥860 (税込 ¥946)

サイズ：H270×W80mm
仕様：ゴム製
重量：400g
運 20-A

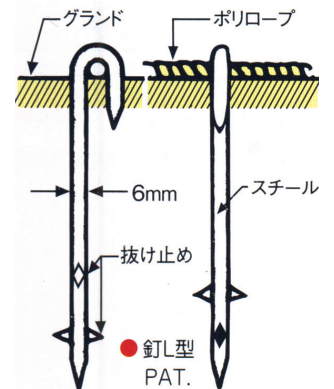

体育館用ラインテープ



体育館用 ビニールテープ E-01020

¥4,200 (税込 ¥4,620)

サイズ：〈長さ〉20m、
〈幅〉5cm、〈厚み〉0.2mm
仕様：1本4巻
運 5-A



体育館用 紙テープ A E-01001

¥4,000 (税込 ¥4,400)

サイズ：〈長さ〉18m、
〈幅〉5cm
仕様：1本5巻
運 10-A

体育館用 紙テープ B E-01002

¥4,000 (税込 ¥4,400)

サイズ：〈長さ〉18m、
〈幅〉4cm
仕様：1本6巻
運 10-A

コートベンチ



オールアルミベンチ M10-3773

¥69,300 (税込 ¥76,230)

サイズ：H69×W150×D54cm
仕様：〈座・脚部〉アルミ(アルマイト仕上)
重量：14kg 組立式
運 G

オールアルミベンチ M10-3793

¥90,400 (税込 ¥99,440)

サイズ：H69×W180×D54cm
仕様：〈座・脚部〉アルミ(アルマイト仕上)
重量：15kg 組立式
運 G



アルミベンチ M10-3785

¥91,800 (税込 ¥100,980)

サイズ：H74×W150×D33.7cm
仕様：〈座・脚部〉アルミ
重量：12kg 組立式 運 G

M10-3786

¥111,200 (税込 ¥122,320)

サイズ：H74×W180×D33.7cm
仕様：〈座・脚部〉アルミ
重量：14kg 組立式 運 G



スチールベンチ M10-3722

¥97,300 (税込 ¥107,030)

サイズ：H78×W203×D50cm
仕様：〈座〉プラスチック、〈脚部〉スチール
重量：27kg 組立式 運 I

M10-3722

ボールカート



ボールカート PVN901-C100
E-18050

¥18,000 (税込 ¥19,800)

サイズ：H94.9×W53.6×D55.3cm、
〈キャスターサイズ〉(直径)10×(車幅)3.2cm
材質：スチール
仕様：〈金属表面処理〉ナイロンコーティング、
別売り専用カゴ(M-91000)
カラー：シルバーメタリック
重量：8.8kg 運 E



ボールカート PY983AE-C100
E-18060

¥23,600 (税込 ¥25,960)

サイズ：H92.2×W52.2×D62.5cm、
〈キャスターサイズ〉(直径)10×(車幅)3.2cm
材質：スチール
仕様：〈金属表面処理〉カラーコーティング、
別売り専用カゴ(M-91000)、カゴ3ヶ載可能
カラー：シルバーメタリック
重量：10.7kg 運 E



ボールカート PV305E-C100
E-18070

¥34,700 (税込 ¥38,170)

サイズ：H91.6×W66.4×D91.7cm、
〈キャスターサイズ〉(直径)10×(車幅)3.2cm
材質：スチール
仕様：〈金属表面処理〉カラーコーティング
カラー：シルバーメタリック
重量：19.9kg 運 E



アルミカート AL93-C100
E-18080

¥20,800 (税込 ¥22,880)

サイズ：H91.6×W48.8×D55.3cm、
〈キャスターサイズ〉(直径)10×(車幅)3.2cm
材質：アルミニウム
仕様：〈グリップ〉PC樹脂
カラー：シルバーメタリック
重量：5.4kg 運 E



メンテナンスフリーキャスター

キャスター本体と車輪部の一体組付きを採用。
糸くず等の巻込み、詰りをシャットアウト!



折りたたみ式ボールカートII
E-17620

¥6,500 (税込 ¥7,150)

サイズ：〈組立時〉H97.5×W44×D45cm
〈折りたたみ時〉H15×W36×D59cm、
〈キャスターサイズ〉(直径)14.5×(車幅)3.5cm
材質：スチール
仕様：ボールカゴ2ヶ付、
テニスボール80×2=160ヶ収納可能、
カゴはボールカート専用のM-91000のみ装着可
用途：テニス専用
重量：2.8kg 運 A



折りたたみ式ボールカートIII
E-17630

¥16,000 (税込 ¥17,600)

サイズ：〈組立時〉H100×W50×D53cm
〈折りたたみ時〉H148×W50×D7.5cm
〈キャスターサイズ〉(直径)10×(車幅)2.5cm
材質：スチール
仕様：テニスボール80×2=160ヶ収納可能、
カゴはボールカート専用のM-91000のみ装着可
用途：テニス専用
重量：6.2kg 運 C
※カゴ(M-91000)は付属していません

テニス得点板

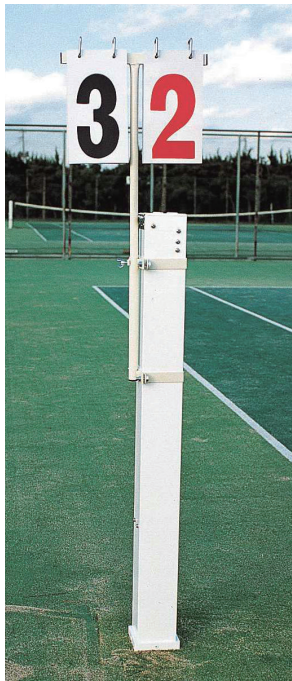

テニス得点板 PS(100)固定式 M10-3815

¥48,600 (税込 ¥53,460)

サイズ：〈本体〉H700×W340mm、
〈文字板〉H245×W145mm

仕様：文字板(0~8)付、
100mm角ポスト用
重量：3.8kg 運A

テニス得点板 PS(76)固定式 M10-3816

¥48,600 (税込 ¥53,460)

サイズ：〈本体〉H700×W340mm、
〈文字板〉H245×W145mm

仕様：文字板(0~8)付、
φ76.3mmポスト用
重量：3.8kg 運A

テニス審判台



普及型 WD M10-3612

¥67,100 (税込 ¥73,810)

サイズ：H1770×W1120×D1100mm、
スチールパイプφ25.4mm

仕様：座板サーモウッド材22mm
重量：22kg 組立式 運F



普及型 PD M10-3613

¥60,300 (税込 ¥66,330)

サイズ：H1800×W1230×D1160mm、
スチールパイプφ25.4mm

仕様：座板アルミ
重量：20kg 組立式 運F



普及型 WD M10-3606

¥198,600 (税込 ¥218,460)

サイズ：H1770×W1120×D1100mm、
ステンレスφ25.4mm

仕様：座板サーモウッド材
重量：21kg 組立式 運F



メモ台 M10-3622

¥11,100 (税込 ¥12,210)

サイズ：〈合板〉H15×W530×D130mm

仕様：はね上げ開閉式
重量：1kg 運A

※ご注文の際はパイプ径をお知らせ下さい。

転圧ローラー

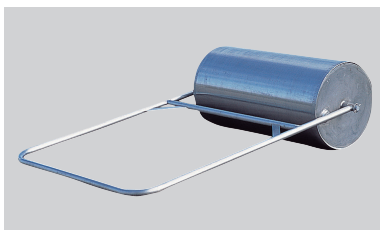

水ローラー(砂兼用) M10-3657

¥261,000 (税込 ¥287,100)

サイズ：φ500×1,000mm

仕様：200~400kg

材質：ステンレス 重量：〈本体〉60kg、

〈水容量〉196ℓ、〈水重量〉196kg、

〈砂容量〉0.196m³、〈砂重量〉372kg

組立式

※運賃は別途お見積りとなります。

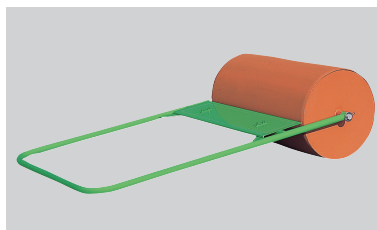

水ローラー(砂兼用) M10-3655

¥161,000 (税込 ¥177,100)

サイズ：φ500×915mm

仕様：200~400kg、泥取機付

材質：スチール

重量：〈本体〉60.5kg、〈水容量〉180ℓ、

〈水重量〉180kg、〈砂容量〉0.180m³、

〈砂重量〉341kg 組立式

※運賃は別途お見積りとなります。

コート除水器

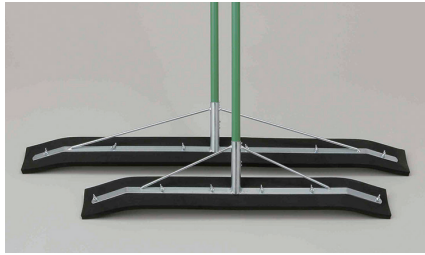

コートクリーナー MD
M10-3541
 ¥9,900 (税込 ¥10,890)
 サイズ：H1,350×W900mm
 柄：スチール
 重量：2.4kg 組立式 運 B

M10-3543
 ¥13,800 (税込 ¥15,180)
 サイズ：H1,350×W1200mm
 柄：スチール
 重量：2.9kg 組立式 運 B

スペアークゴム

M10-3542

¥3,900 (税込 ¥4,290)

サイズ：W900mm

重量：200g 運 A

M10-3544

¥5,000 (税込 ¥5,500)

サイズ：W1,200mm

重量：300g 運 A



コートクリーナーDX

M10-3535

¥54,200 (税込 ¥59,620)

サイズ：W160×1,750Lmm(ゴム寸法)

材質：スチール 仕様：組立式 重量：8kg 運 F

スペアークゴム DX用

M10-3537

¥11,500 (税込 ¥12,650)

サイズ：W160×1,750Lmm 重量：600g 運 A

コート散布用塩化カルシウム

品番	品名	容量(kg)	価格
E-09010	塩化カルシウム	25	¥4,200 (税込 ¥4,620)

仕様：1袋 ※発注数量10袋以上でお願いします。
 ※運賃は別途お見積りとなります。

塩化カルシウムを不安定な土質に散布すると、土中のカルシウムと反応し、オキシクロライドセメントを形成。土質を固め、適度な結合力を保持します。また、過度の水分の浸透を防止。安定したコートコンディションを長期にわたり維持します。1㎡当り500~700g程度、できるだけ均一に散布してください。同じ量を2~3回に分け、水でかき、2~3週間おきに散布すれば、さらに有効です。



ガンコな
土汚れ用!

ラインブラシ

M10-3821

¥4,000 (税込 ¥4,400)

サイズ：〈全長〉128.5cm、
 〈毛〉H5×W15cm

材質：〈毛〉ポリプロピレン、
 〈柄〉木

重量：400g
 運 5-B

ラインはき

M10-3820

¥3,500 (税込 ¥3,850)

サイズ：〈全長〉128cm、
 〈毛〉H9×W16cm

材質：〈毛〉ナイロン、
 〈柄〉スチール

重量：600g
 運 5-B



吸水ローラー (万能型)

M10-3548

¥221,000 (税込 ¥243,100)

サイズ：φ400×500Lmm(ロール寸法)

材質：スチール(柄)

仕様：吸水量18ℓ、ハード・クレー-

砂入り人工芝コート使用可、組立式

重量：17kg 組立式



M10-3552

M10-3552
折りたたみ時

M10-3554

スポンジローラー 600

M10-3552

¥77,400 (税込 ¥85,140)

サイズ：1,130×775mm、
 1ロール寸法φ140×630mm

フレーム材質：ステンレス製

スポンジ材質：ピスコーススポンジ

仕様：吸水量3ℓ

重量：2.1kg 折りたたみ式 運 D

スポンジローラー 900

M10-3554

¥97,400 (税込 ¥107,140)

サイズ：1,130×1,090mm、
 1ロールφ140×950mm

フレーム材質：ステンレス製

スポンジ材質：ピスコーススポンジ

仕様：吸水量4.5ℓ

重量：2.7kg 折りたたみ式 運 D

スポンジローラー 600 (スペア)

M10-3553

¥44,800 (税込 ¥49,280)

サイズ：1ロールφ140×630mm

材質：ピスコーススポンジ

重量：1.5kg 運 A

スポンジローラー 900 (スペア)

M10-3555

¥65,500 (税込 ¥72,050)

サイズ：1ロールφ140×950mm

材質：ピスコーススポンジ

重量：2.2kg 運 A

グランドレーキ



M63-1840

スチール製・片面・平型レーキ

M63-1840

¥11,100 (税込 ¥12,210)

サイズ：〈レーキ〉H10×W70cm、〈柄〉H170cm

重量：3.1kg 運 5-H

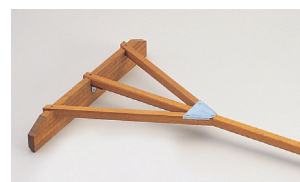

M10-1852

木製・片面・平型レーキ

M10-1852

¥5,400 (税込 ¥5,940)

サイズ：〈レーキ〉H9×W60cm、〈柄〉H170cm

材質：ラワン材 重量：1.8kg 運 5-H

コートブラシ

特殊な毛の植え込みでブラシの跳ねを大幅軽減!

毛の植え込みをクロスさせることにより、従来のナイロン毛製品に比べ、砂入り人工芝上でのブラシの跳ねを大幅に軽減することに成功しました。ナイロン毛ならシダ毛のように腐食による毛の抜け落ちもありませんので、コートのクリーンアップにも一層効果的です。

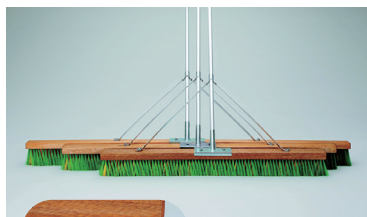

植え込みに角度をつけ、毛がクロスするように並べました。

品番	品名	品質	ブラシ幅(cm)	毛カラー	毛長(cm)	重量(kg)	本体価格
M10-4011	砂入り人工芝用コートブラシ	ナイロン	120	グリーン/イエロー	9.5	5.0	¥21,100 (税込 ¥23,210)
M10-4012	"	"	150	"	"	5.6	¥24,200 (税込 ¥26,620)
M10-4013	"	"	180	"	"	6.3	¥26,800 (税込 ¥29,480)

仕様：組立式、アルミ柄、長さ140cm

運C



品番	品名	品質	ブラシ幅(cm)	毛カラー	毛長(cm)	重量(kg)	本体価格
M10-3851	砂入り人工芝用コートブラシ	耐候シダ	120	シダ色	9.5	4.9	¥20,900 (税込 ¥22,990)
M10-3852	"	"	150	"	"	5.5	¥23,800 (税込 ¥26,180)
M10-3853	"	"	180	"	"	6.2	¥26,200 (税込 ¥28,820)

仕様：組立式、アルミ柄、長さ140cm

運C

M10-3851~3853



品番	品名	品質	ブラシ幅(cm)	毛カラー	毛長(cm)	重量(kg)	本体価格
M10-3830	コートブラシスタンダード型	耐候シダ	90	シダ色	15	3.3	¥16,000 (税込 ¥17,600)
M10-3831	"	"	120	"	"	3.9	¥19,000 (税込 ¥20,900)
M10-3832	"	"	150	"	"	4.5	¥21,800 (税込 ¥23,980)
M10-3833	"	"	180	"	"	5.2	¥24,000 (税込 ¥26,400)

仕様：組立式、アルミ柄、長さ140cm

運C

M10-3830~3833

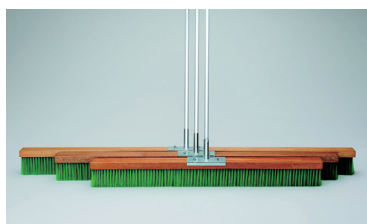

品番	品名	品質	ブラシ幅(cm)	毛カラー	毛長(cm)	重量(kg)	本体価格
M10-3835	コートブラシスタンダード型	ナイロン	120	グリーン	9.5	4.0	¥18,500 (税込 ¥20,350)
M10-3836	"	"	150	"	"	4.6	¥20,600 (税込 ¥22,660)
M10-3837	"	"	180	"	"	5.3	¥23,500 (税込 ¥25,850)

仕様：組立式、アルミ柄、長さ140cm

運C

M10-3835~3837

スーパーアルゴス型テニスポスト

巻取機内蔵型 日本テニス協会推薦



テニスポスト

M11-9016

¥126,000 (税込 ¥138,600)

サイズ：〈太さ〉100mm角、〈差込〉500mm、材質：スチール(HG)
仕様：焼付塗装(グリーン) 重量：33kg 運 E

- ・ ネットコードの長さはスチールコード(13.2m)/ダイニーマコード(13m)の両端クランプ加工(両輪加工)された専用ネットをご使用下さい。
(長すぎるとポストの故障の原因になります)
- ・ ウインチ内蔵型、ハンドル付
- ・ テニスポストを固定せずに拔差できる仕様でご注文の際は別途埋筒をご注文下さい。
- ・ 室内用は受注生産品となりますので別途お問い合わせ下さい。

「内部機構」

アルゴス型のテニスポストはネットコードの摩擦を最小限に抑えるよう高性能スパイラルギアをテニスポストに内蔵したコード引込システムを採用した特殊設計です。
ネットは専用ネットをご使用下さいますよう宜しくお願い致します。

「コード取付」

ネットコードは必ずセンターにるように設置して下さい。
芯ズレをするとコード切れの原因になります。



埋筒

M11-9192

¥30,600 (税込 ¥33,660)

サイズ：〈長さ〉600mm
材質：スチール
仕様：フタ付
摘要：100mm角用
重量：9.5kg 運 B

テニスポスト

M11-9012

¥249,000 (税込 ¥273,900)

サイズ：100mm角、〈差込〉500mm、
参考基礎寸法 600×600×700Lmm
材質：ステンレス
仕様：内蔵ウインチ
重量：25kg ※埋筒別途 運 E



埋筒

M11-9193

¥66,300 (税込 ¥72,930)

サイズ：〈長さ〉600mm
材質：ステンレス
仕様：フタ付
摘要：100mm角用
重量：9.5kg 運 B



ウインチ

M11-9570

¥47,700 (税込 ¥52,470)

材質：ステンレス 仕様：ラチェットギア式、
逆回転防止ブレーキ付、ハンドル付
摘要：φ76.3mm用 バンド式 重量：3.2kg 運 A

スーパーアルゴス型ポスト用テニスネット

オールシングルネット (ソフトテニス) H107×W1,265×コード1,320cm、両輪加工
(硬式) H107×W1,265×コード1,320cm、センターストップ付、サイドポケット付
日本テニス協会推薦

品番	品質	カラー	規格	上布	価格
M11-9151	ポリエチレン 無結節アルダイニーマ	ブラック	硬式440T/90本	GW加工	¥82,700 (税込 ¥90,970)

運 B



ハンドル

M11-9550

¥2,400 (税込 ¥2,640)

サイズ：〈凸〉12×12mm
摘要：M11-9510・M11-9515・M11-9012用
重量：200g

M11-9519

¥2,000 (税込 ¥2,200)

サイズ：〈凹〉14×14mm
摘要：M11-9516用 重量：260g 運 A



テニスポスト

M11-9510

¥175,000 (税込 ¥192,500)

サイズ：φ76.3mm、
〈差込〉390mm
材質：ステンレス
仕様：ウォームギア
重量：33kg ※埋筒別途 運 E

埋筒

M11-9525

¥62,000 (税込 ¥68,200)

サイズ：〈長さ〉500mm
材質：ステンレス
仕様：フタ付(ゴム材)
摘要：φ76.3mm用
重量：9.5kg 運 B

テニスポスト

M11-9515

¥117,000 (税込 ¥128,700)

サイズ：φ76.3mm、
〈差込〉400mm 材質：スチール
仕様：防水型ウォームギア式
ネット巻付
重量：28kg ※埋筒別途 運 E

テニスポスト

M11-9516

¥78,000 (税込 ¥85,800)

サイズ：φ76.3mm、
〈差込〉430mm 材質：スチール
仕様：ウォームギア式ネット巻付
重量：32.3kg
※埋筒別途 運 E

ウインチ

M11-9560

¥24,900 (税込 ¥27,390)

材質：スチール 仕様：ラチェットギア式、
逆回転防止ブレーキ付、ハンドル付
摘要：φ76.3mm用 バンド式 重量：3.2kg 運 A



ウインチ

M11-9536

¥22,800 (税込 ¥25,080)

材質：スチール 仕様：ウォームギア式、
ハンドル付(M11-9519)
摘要：φ76.3mm用 バンド式 重量：4.5kg 運 A



埋筒

M11-9527

¥29,800 (税込 ¥32,780)

サイズ：〈長さ〉500mm
材質：スチール
仕様：フタ付 摘要：φ76.3mm用
重量：10.5kg 運 B



TENNIS

ガラスポ型テニスポスト・ネット

〈ネット〉H90×W1,265×コード1,320cm
 ※運賃組立費別途 ※受注生産

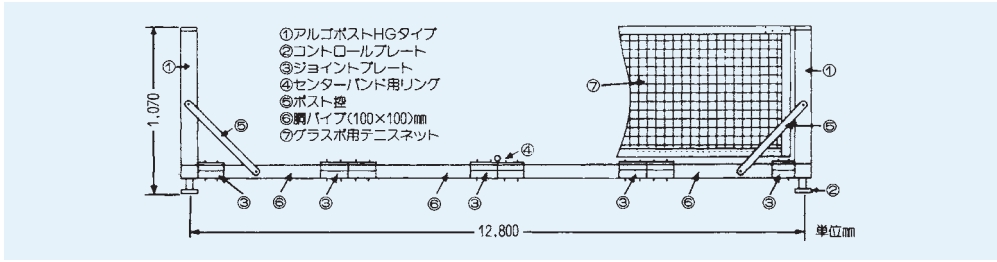

品番	品質	カラー	規格	重量 (kg)	本体価格
M11-9310	ガラスポ型テニスポスト	ホワイト	移動組立式ポスト	160	¥681,000 (税込 ¥749,100)
M11-9190	ガラスポ型テニスポスト用ネット	ブラック	ポリエチレン無結節	8.2	¥75,900 (税込 ¥83,490)

サイズ：ネット高さは90cm

ガラスポ型テニスポストPAT.

ビルの屋上、室内等に簡単に搬入出来る移動組立式のポストで、安定性があり、従来のポストと異なり両サイドの重しが不要の力学機構です。



アンカー型テニスポスト

アンカー型テニスポスト SD

M11-9410

¥144,400 (税込 ¥158,840)

サイズ：H1,070mm、〈ポスト〉100×100mm

材質：スチール、焼付塗装(グリーン)

仕様：アンカー式 重量：44kg ※ネット別途

- ・基礎が打てないビルの屋上、室内等に設置できるアンカー型のテニスポストです。
 - ・ネットコードの長さはスチールコード(13.2m)/ダイニーマコード(13m)の両端クランプ加工された専用ネットをご使用下さい。
 - ・ウインチ内蔵型 ハンドル付 ※アンカーは付いておりません。
- ※運賃は別途お見積りとなります。

テニスネット付属品

M11-2000 M11-2006

センター用埋込金具施工方法

M11-2010

M型金具は、最初に角材を埋め込んで転圧した後に打ち込むと効果的です。角材は12×12×100cmくらいが理想です。全天候型コートの場合は小さなものでも充分です。

M11-2015

センター用埋込金具 (A型)

シングルスボール (丸)
素材をPUコーティング

シングルスボール (角)
松材をPUホワイトコーティング加工した丈夫で美しい製品です。

軽く柔らかく錆びないダイニーマコードは、スチールコードのように、「ささくれ」で指を傷つける心配がありません。

品番	品名	品質	規格	重量	本体価格
M11-2000	シングルススティック 角	木製	107cm×40mm角2本	1.8kg	¥6,400 (税込 ¥7,040)
M11-2006	シングルススティック 丸	〃	107cm×φ40mm2本	1.8kg	¥6,400 (税込 ¥7,040)
M11-2010	センター埋込金具 M型	スチール	幅150×長さ215mm	600g	¥3,000 (税込 ¥3,300)
M11-2015	センター埋込金具 A型	ステンレス	幅150×長さ240mm	240g	¥9,900 (税込 ¥10,890)
M11-2018	センター埋込金具 DX型	〃	φ94mm×長さ150mm	450g	¥19,700 (税込 ¥21,670)
M11-2019	センター埋込金具 SD型	スチール	〃	465g	¥14,000 (税込 ¥15,400)
M11-2020	センターストラップ金具付	ビニロン	5×190cm	265g	¥3,300 (税込 ¥3,630)
M11-2021	センターストラップマジック式	テトロン	〃	200g	¥3,400 (税込 ¥3,740)
M11-2022	センターストラップバックル式	〃	〃	235g	¥3,700 (税込 ¥4,070)
M11-1245	硬式テニス用コード	ステンレス	φ5mm×15m	1.5kg	¥12,700 (税込 ¥13,970)
M11-1240	〃	スチール	φ6mm×15m	2.0kg	¥5,900 (税込 ¥6,490)
M11-1250	〃	アルダイニーマ	〃	480g	¥12,700 (税込 ¥13,970)
M11-1230	ソフトテニス用コード	スチール	φ4.5mm×15m	1.02kg	¥3,800 (税込 ¥4,180)
M11-1235	〃	アルダイニーマ	φ6mm×15m	480g	¥12,700 (税込 ¥13,970)
M11-1220	硬式、ソフトテニス用 上布	GW加工	11cm×13m取付ロープ付	860g	¥6,100 (税込 ¥6,710)
N53110	テニス用コード	トワロン	φ6mm×15m	550g	¥13,000 (税込 ¥14,300)

運 A



M11-2022



M11-2018

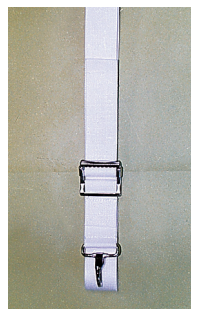

M11-2020



M11-2019

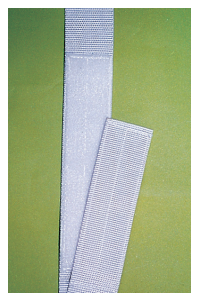

M11-2021 (マジックバンド式)

オールシングルネット

品番	品質	カラー	規格	コード	上布	重量(kg)	本体価格
M22-5061	検定 ポリエステル無結節	ブラック	1100T/16本	アルダイニーマ	GW加工	3.8	¥48,000 (税込 ¥52,800)
M22-5060	検定 ポリエステル無結節	〃	〃	スチール	〃	4.4	¥39,100 (税込 ¥43,010)
M22-4046	検定 ポリエチレン無結節	〃	440T/24本	アルダイニーマ	ナイロンターポリン	2.3	¥41,900 (税込 ¥46,090)
M22-4045	検定 ポリエチレン無結節	〃	〃	スチール	〃	2.9	¥33,000 (税込 ¥36,300)
M22-4031	正式 ポリエチレン無結節	〃	440T/18本	アルダイニーマ	〃	2.4	¥35,300 (税込 ¥38,830)
M22-4030	正式 ポリエチレン無結節	〃	〃	スチール	〃	3.0	¥26,400 (税込 ¥29,040)

H107×W1,265×コード1,500cm

運B

品番	品質	カラー	規格	コード	上布	重量(kg)	本体価格
N51019	検定 ポリエチレン無結節	ブラック	440T/44本	トワロン	ポリエステル	3.6	¥49,000 (税込 ¥53,900)
N51029	検定 ポリエチレン無結節	〃	〃	スチール	〃	4.2	¥40,000 (税込 ¥44,000)
N51119	検定 ポリエチレン有結節	〃	440T/27本	トワロン	〃	3.0	¥43,000 (税込 ¥47,300)
N51129	検定 ポリエチレン有結節	〃	〃	スチール	〃	3.6	¥35,000 (税込 ¥38,500)

H107×W1,265×コード1,500cm

運B

糸の太さ表示

表示の見方

440T / 16本

単糸の太さ

単糸を組み合わせた数

デンテックス(単位:T) 一定の長さ当りの重さによって繊維の太さを示し、10,000m当り1gを1デンテックス。デンテックスの数値が多いほど単糸は太くなります。

番手(単位:S) 紡績糸の太さを示し、この数値が多いほど糸が細いことを表します。

デンテックス表示と番手表示 糸の太さはデンテックスまたは番手で表されるため、それぞれの太さを比較する場合は計算することができます(参考:20番手:約300デンテックス)が、この数値は繊維の太さを比較するもので、相当本数が同じであっても、繊維の強度や品質を比較する目安にはならないのでご注意ください。

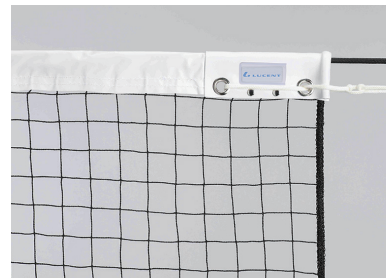

M22-4031



N51019



N51129

繊維の特長

- ポリエステル** 摩擦に強い/耐候性に優れている/伸びが少ない/破断強度が高い
吸水性がない/繊維が柔らかい
- ビニロン** 摩擦に強い/耐候性に優れている/伸び率がやや高い/吸水が良い
スパン糸は繊維が大変柔らかい
- ナイロン** 耐候性に優れている/伸び率が高い/破断強度が大変高い/繊維が柔らかい
- ポリエチレン** 水に浮くほど大変軽量である/ポリエステル・ビニロン・ナイロンに比べ
耐候性に劣る/伸び率が高い/破断強度が高い/繊維がやや固い
- ポリプロピレン** ポリエチレン同様、水に浮くほど大変軽量/耐候性に劣るため、
(HTPP) 屋外での長期使用は不適要/伸び率が低い/破断強度が高い/吸水性がない

デニール・デンテックス換算表

dtex	110T	235T	440T	660T	1100T	1400T	1780T
d	100d	210d	400d	600d	1000d	1260d	1600d

アルダイニーマコード(ADN)、トワロンコード

耐候性、耐久性、屈折摩耗強度は他の繊維をはるかに凌ぎ、軽量で柔らかく錆びない、安全性に優れた超高強度のハイテク素材です。

ネット操作時、スチールコードのようにささくられて指を傷つける心配は全くありません。学校や公共施設などに最適です。

GW加工

GW加工は、白帯に特殊樹脂をコーティングすることにより、汚れを防ぎ白帯の白さをより長く保ちます。

全天候硬式テニスネット

上段ダブルネット
H107×W1,265×コード1,500cm、センターストラップ付、
サイドプレス方式、周囲テープ仕立

品番	品質	カラー	規格	コード	上布	重量(kg)	本体価格
M11-4186	ポリエチレンブレード有結節	ブラック	440T/4×16	アルダイニーマ	GW加工	6.8	¥87,300 (税込 ¥96,030)
M11-4185	ポリエチレンブレード有結節	"	"	ステンレス	"	8.3	¥87,300 (税込 ¥96,030)

運 B



M11-4186

オールシングルネット

ソフトテニス兼用
H107×W1,265×コード1,500cm、センターストラップ付、
サイドプレス方式、周囲テープ仕立

品番	品質	カラー	規格	コード	上布	重量(kg)	本体価格
M11-4166	ポリエチレンブレード有結節	ブラック	440T/4×16	アルダイニーマ	GW加工	5.5	¥75,000 (税込 ¥82,500)
M11-4167	ポリエチレンブレード有結節	"	"	スチール	"	7.0	¥68,200 (税込 ¥75,020)

運 B



M11-4167

無結節硬式テニスネット

オールシングルネット
H107×W1,265×コード1,500cm、センターストラップ付、
サイドプレス方式、周囲テープ仕立

品番	品質	カラー	規格	コード	上布	重量(kg)	本体価格
M11-5096	ポリエチレン無結節	ブラック	440T/90本	アルダイニーマ	GW加工	7.4	¥77,200 (税込 ¥84,920)
M11-5090	ポリエチレン無結節	グリーン	"	スチール	"	9.0	¥70,400 (税込 ¥77,440)

運 B



M11-5096

オールシングルネット

オールシングルネット
H107×W1,265×コード1,500cm、センターストラップ付、
スチールコード、周囲テープ仕立

品番	品質	カラー	規格	コード	上布	重量(kg)	本体価格
M11-5066	ポリエチレン無結節	ブラック	440T/60本	アルダイニーマ	GW加工	4.6	¥53,000 (税込 ¥58,300)
M11-5060	ポリエチレン無結節	グリーン	"	スチール	"	6.2	¥46,200 (税込 ¥50,820)

運 B



M11-5060

無結節全天候硬式テニスネット

上段ダブルネット
H107×W1,265×コード1,500cm、
センターストラップ付、周囲テープ仕立

品番	品質	カラー	規格	コード	上布	重量(kg)	本体価格
M11-2086	ポリエチレン無結節	ブラック	440T/44本	アルダイニーマ	GW加工	5.0	¥58,300 (税込 ¥64,130)
M11-2085	ポリエチレン無結節	"	"	スチール	"	6.6	¥51,500 (税込 ¥56,650)
M11-2081	ポリエチレン無結節	グリーン	"	アルダイニーマ	"	5.0	¥58,300 (税込 ¥64,130)
M11-2080	ポリエチレン無結節	"	"	スチール	"	6.6	¥51,500 (税込 ¥56,650)

運 B



M11-2080

硬式テニスネット

上段ダブルネット
H107×W1,265×コード1,500cm、センターストラップ付、周囲テープ仕立

品番	品質	カラー	規格	コード	重量(kg)	上布	本体価格
M11-8011	100%再生ポリエステル無結節	ブラック	1650T/16本	アルダイニーマ	6.2	GW加工	¥75,000 (税込 ¥82,500)
M11-8010	100%再生ポリエステル無結節	"	"	スチール	7.2	"	¥68,200 (税込 ¥75,020)
M11-5086	ポリエチレン無結節	"	440T/60本	アルダイニーマ	5.8	"	¥67,300 (税込 ¥74,030)
M11-5085	ポリエチレン無結節	"	"	スチール	7.4	"	¥60,500 (税込 ¥66,550)

運 B



M11-8011

全天候硬式テニスネット

上段ダブルネット
H107×W1,265×コード1,500cm、センターストラップ付、周囲テープ仕立

品番	品質	カラー	規格	上部ロープ	本体価格
N-31029	ポリエチレン	ブラック	440T/44本	スチールコードロープ	¥52,000 (税込 ¥57,200)
N-31025	"	グリーン	"	"	¥52,000 (税込 ¥57,200)
N-31027	"	ブルー	"	"	¥52,000 (税込 ¥57,200)
N-31069	"	ブラック	"	スーパーアラミドロープ	¥56,000 (税込 ¥61,600)
N-31065	"	グリーン	"	"	¥56,000 (税込 ¥61,600)
N-31067	"	ブルー	"	"	¥56,000 (税込 ¥61,600)
N-31059	"	ブラック	"	ソフトアラミドロープ	¥61,000 (税込 ¥67,100)
N-31055	"	グリーン	"	"	¥61,000 (税込 ¥67,100)
N-31057	"	ブルー	"	"	¥61,000 (税込 ¥67,100)

運 B



N-31069

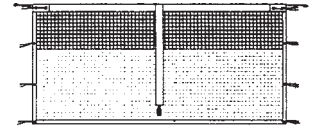

N-31035

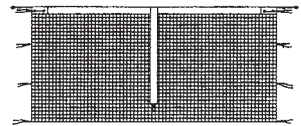

ポピュラータイプ硬式テニスネット

オールシングルネット
H107×W1,265×コード1,500cm、センターストラップ付

品番	品質	カラー	規格	上部ロープ	本体価格
N-31039	ポリエチレン	ブラック	440T/60本	スチールコードロープ	¥40,000 (税込 ¥44,000)
N-31035	"	グリーン	"	"	¥40,000 (税込 ¥44,000)

運 B

硬式テニスネット修理

品番	適用	本体価格
M11-0111	スチールコード、上部テープ、周囲テープ、コーナー交換	¥37,500 (税込 ¥41,250)
M11-0112	スチールコード、上部テープ、コーナー交換	¥29,200 (税込 ¥32,120)
M11-0113	上部テープ、コーナー交換	¥20,600 (税込 ¥22,660)
M11-0114	アルダイニーマコード、上部テープ、周囲テープ、コーナー交換	¥44,300 (税込 ¥48,730)
M11-0115	アルダイニーマコード、上部テープ、コーナー交換	¥36,100 (税込 ¥39,710)

すべて工場修理となります。納期等についてはお問合せ下さい。
網目に損傷がある場合は修理不能、コードのみの交換は不能、他社製品の修理は、約20%アップ。

運 B

ソフトテニスネット修理

品番	適用	本体価格
M22-0111	スチールコード、上部テープ、周囲テープ、コーナー交換	¥35,100 (税込 ¥38,610)
M22-0112	スチールコード、上部テープ、コーナー交換	¥26,000 (税込 ¥28,600)
M22-0113	上部テープ、コーナー交換	¥20,500 (税込 ¥22,550)
M22-0114	アルダイニーマコード、上部テープ、周囲テープ、コーナー交換	¥44,900 (税込 ¥49,390)
M22-0115	アルダイニーマコード、上部テープ、コーナー交換	¥36,100 (税込 ¥39,710)

すべて工場修理となります。納期等についてはお問合せ下さい。
網目に損傷がある場合は修理不能、コードのみの交換は不能、他社製品の修理は、約20%アップ。

運 B

テニスマシン



レッドストライナーTE-1型 E-82311

¥290,000 (税込 ¥319,000)

サイズ：H1,030×W700×D560mm
仕様：ボールホッパー、AC100V、60球
用途：硬式・ソフトテニス指定
重量：65kg

※運賃は別途お見積りとなります。

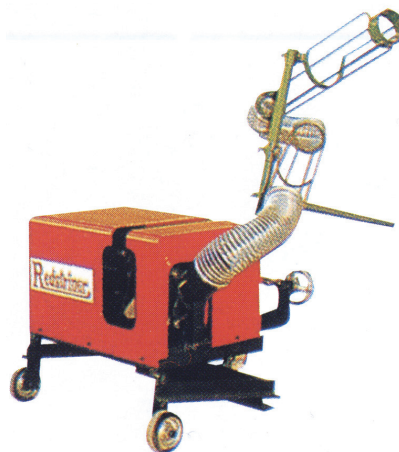

レッドストライナーTE-2型 E-82312

¥230,000 (税込 ¥253,000)

サイズ：H570×W650×D560mm
仕様：ボールホッパー、AC100V、25球
用途：硬式・ソフトテニス指定
重量：50kg

※運賃は別途お見積りとなります。



N-15019

¥36,000 (税込 ¥39,600)

仕様：再生ポリエチレン440T/40本、ターボリンテープ、スチールコード
カラー：ブラック 重量：4.5kg 運 B



N-15029

¥47,000 (税込 ¥51,700)

仕様：再生ポリエチレン440T/40本、ターボリンテープ、テクノーラロープ
カラー：ブラック 重量：3.9kg 運 B



N-10129

¥56,000 (税込 ¥61,600)

仕様：ポリエステル1100T/18本、ターボリンテープ、テクノーラロープ
カラー：ブラック 重量：4.4kg 運 B



N-10119

¥52,000 (税込 ¥57,200)

仕様：ポリエステル1100T/18本、ターボリンテープ、スーパーアラミドロープ(内蔵式ポスト不可)
カラー：ブラック 重量：3.8kg 運 B



N-10139

¥46,000 (税込 ¥50,600)

仕様：ポリエチレン440T/44本、ターボリンテープ、テクノーラロープ
カラー：ブラック 重量：3.9kg 運 B



N-13019

¥46,000 (税込 ¥50,600)

仕様：ポリエステル1100T/18本、ターボリンテープ、スチールコード
カラー：ブラック 重量：4.8kg 運 B



N-11069

¥42,000 (税込 ¥46,200)

仕様：ポリエチレン440T/44本、ターボリンテープ、スーパーアラミドロープ(内蔵式ポスト不可)
カラー：ブラック 重量：4.0kg 運 B



N-11029

¥32,000 (税込 ¥35,200)

仕様：ポリエチレン440T/32本、ターボリンテープ、スチールコード
カラー：ブラック 重量：3.8kg 運 B



N-11059

¥35,000 (税込 ¥38,500)

仕様：ポリエチレン440T/44本、ターボリンテープ、スチールコード
カラー：ブラック 重量：4.5kg 運 B



N-11049

¥28,000 (税込 ¥30,800)

仕様：ポリエチレン440T/32本、ターボリンテープ、スチールコード
カラー：ブラック 重量：3.9kg 運 B

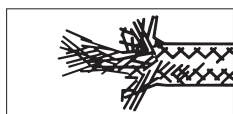

テクノーラロープ(組紐カバータイプ)

N-52110

14.5m片輪 ¥15,000 (税込 ¥16,500) 運 A

アラミド繊維(帝人テクノーラ)を芯にポリエステルで組紐式にカバーした高強度・低伸度のロープです。ささくれの危険がなく端末金具により長さの調節が容易にでき、内蔵式ポストに対応できます。尚、ポストの機種により、端末金具が、ロープ引き込み孔に入らない場合は他に2種類の金具を用意しておりますのでご相談下さい。

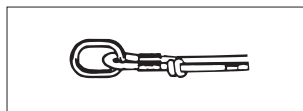

リング部とパイプ部が分離した端末金具

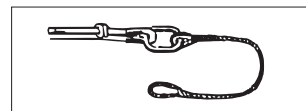

通常の金具に引き込み部分、50cmのワイヤーロープを付けた端末金具

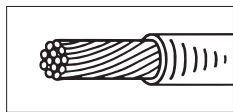

スーパーアラミドロープ(強力樹脂カバータイプ)

N-52120

15.2m片輪 ¥11,000 (税込 ¥12,100) 運 A

アラミド繊維(帝人テクノーラ)を強力樹脂(東レハイトレル)でカバーし、ささくれの心配もない高強度・低伸度のロープです。巻き込みによるひっかかりも少なく、従来のケブラーロープに替わる新ロープです。より一層強度を高めています。

注1) テクノーラロープ・スーパーアラミドロープは特に巻き込み時、ポリエステル、ハイトレルのカバー損傷にご注意ください。

注2) スーパーアラミドロープは、内蔵式に対応できません。

テニス練習ネット



テニスセンタースクリーン PS

M10-1035

¥34,000 (税込 ¥37,400)

サイズ：H1.07×W2m、〈太さ〉φ28mm 材質：〈フレーム〉鋼管入樹脂パイプ
仕様：ネット(ポリエチレン440T/44本)、白帯テープ付、固定脚、取付ロープ付
重量：5.4kg 組立式 運C



テニススクリーン PS

M10-1055

¥29,300 (税込 ¥32,230)

サイズ：H1.07×W2m、〈太さ〉φ28mm 材質：〈フレーム〉鋼管入樹脂パイプ
仕様：ネット(ポリエチレン440T/44本)、固定脚、取付ロープ付
重量：5.4kg 組立式 運C

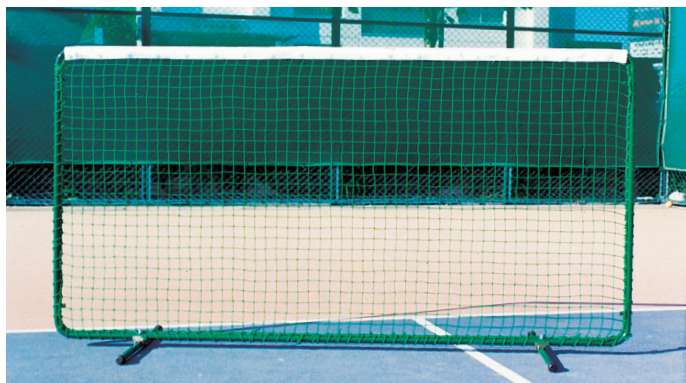

テニスセンタースクリーン SD

M10-1030

¥40,000 (税込 ¥44,000)

サイズ：H1.07×W2m、〈太さ〉φ22.2mm 材質：〈フレーム〉スチール
仕様：ネット(ポリエチレン440T/44本)、白帯テープ付、ゴムキャップ付、
自在脚、取付ロープ付 重量：7kg 組立式 運C

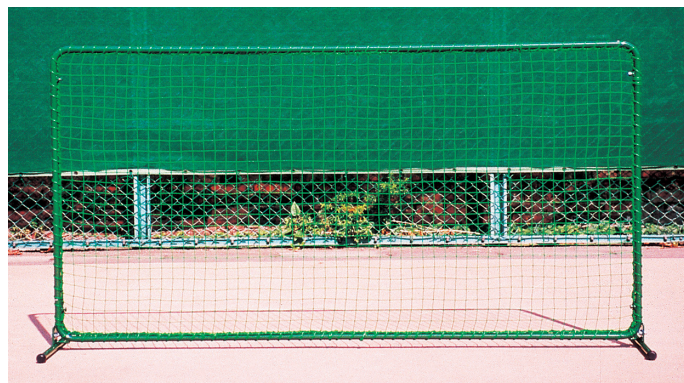

テニススクリーン UC

M10-1050

¥34,700 (税込 ¥38,170)

サイズ：H1.07×W2m、〈太さ〉φ22.2mm 材質：〈フレーム〉スチール
仕様：ネット(ポリエチレン440T/44本)、ゴムキャップ付、強力固定脚、
取付ロープ付 重量：7kg 組立式 運C



テニススクリーン SD

M10-1020

¥34,600 (税込 ¥38,060)

サイズ：H1.07×W2m、〈太さ〉φ22.2mm 材質：〈フレーム〉スチール
仕様：ネット(ポリエチレン440T/44本)、ゴムキャップ付、自在脚、取付ロープ付
重量：7kg 組立式 運C

テニス練習ネット



リアルスクリーン DX

M10-1060

¥209,000 (税込 ¥229,900)

サイズ：H1.0×W4.5m、
 〈フレーム〉50×50mm、
 〈コード〉φ4.5×6.6m(両輪)
 材質：〈フレーム〉スチール、
 〈ネット〉ポリエチレン、
 〈コード〉スチール
 仕様：〈ネット〉440T/30本、
 センターストラップ1本、
 ターンバックル1本、
 キャスター付、組立式
 重量：40kg 運Ⅰ



キャッチネット装着時
 キャッチネットは
 スクリーンにあたった
 ボールの飛散を
 防止できます。

※オプション キャッチネット
 1枚 ¥9,000 (税込 ¥9,900)

特注対応(別途見積)

防風ネット



特徴 明暗の異なるグリーン2配色の中から、周囲環境に応じて選択できます。
 特殊な織り方により、防風防塵防埃防煤の他、高い透水性も有しています。
 紫外線や低温にも強度の変化が少なく、通年長期の使用に適しています。

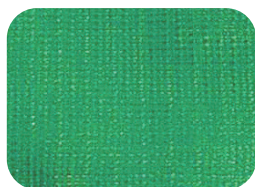

耐候ポリエチレン

品番	品名	カラー	サイズ(cm)	本体価格
M10-3411	耐候ポリエチレン	グリーン	取付ロープナシ	¥45,000 (税込 ¥49,500)

上記以外の特注サイズは別途見積りとなります。
 注) フェンスは強度差がありますので、施工前に運動具店または工事店にご相談されることをおすすめします。
 ※運賃は別途お見積りとなります。

風穴付き防風ネット(特注仕様)

価格は別途見積りとなります。



参考図面例

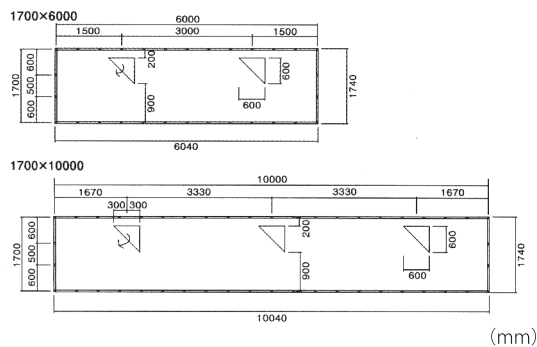

FOR THE COMPETITION

段差に強い100mmキャスター(デラックス脚)(体育館収納庫等への出し入れがよりスムーズ)

ワンタッチ、内折セパレート移動式

(写真はPG2500)

組立完成品での納品



E-20110

PM-2500F II 本体 ¥220,000 (税込 ¥242,000)
(別途運賃)

- 天板=カツラバーティクルコア合板25mm (50mm枠付)
- 重量=130kg
- 国際公式規格サイズ
- 日本卓球協会検定品 100903UNT10
- ユニバー社製
- Made in Japan

脚部仕様

- 脚=外脚スチール50×50mm角パイプ
内脚スチール50×26mm角パイプ
(内折セパレート式、キャスター100mm、アジャスター付)
- オート・マグネット式収納時ストッパー付



E-20120

LM-22F II 本体 ¥129,000 (税込 ¥141,900)
(別途運賃)

- 天板=メラミンボード20mm(40mm枠付)
- 重量=95kg
- 国際公式規格サイズ
- 日本卓球協会検定品 010903UNT01
- ユニバー社製
- Made in Japan

脚部仕様

- 脚=外脚スチール30×30mm角パイプ
内脚スチール30×30mm角パイプ
(内折セパレート式、キャスター65mm、アジャスター付)
- オート・マグネット式収納時ストッパー付

Mマークは耐久性に優れたメラミン樹脂加工天板を採用しています。※グリーン天板仕様はありません。

運賃: 配達ドライバー1人につき荷下ろしをお客様に補佐していただいています。補佐には最低大人(男性)3人以上を推奨します。

重量物のため荷下ろしの際はケガのないよう十分注意して下さい。

※卓球台のネットサポートは別売りです。

卓球ネット

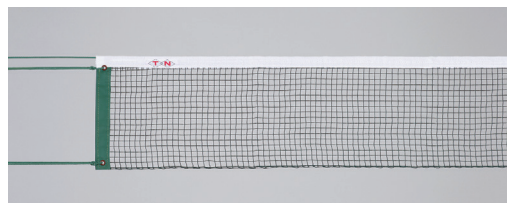

品番	品質	引紐	カラー	太さ	重量(g)	本体価格	
M40-3003	正式定	ビニロン	ビニロン	グリーン	6本	60	¥900 (税込 ¥990)

サイズ: H152.5×W1,780×ロープ2,500Lmm

運 A

砂入り人工芝

砂入り人工芝工事受け承ります。詳細はご相談下さい。

ツートンカラーも揃っています。

サンドグラス『TH』タイプは従来の高耐候性ポリプロピレン芝を大幅に改善しました。
《**摩耗強度は約9倍にアップ**》摩耗強度が改善しましたので、
芝葉のフィブリル化が大幅に押さえられました。芝葉のフィブリル化を
押さえることによって砂層の柔軟性も長期間持続します。
(摩耗強度と芝の耐久性は、関連は強いですが同一ではありません)



文化学園大学杉並中学・高等学校テニスコート



インドアテニスコート施工(テント構造)

砂入り人工芝補充砂

ターフと砂の相乗効果で美しく快適な、
理想のコートを実現します。

強靭でしなやかなターフと、砂の動きによって、
全天候性でありながらクレーコートのような快適なプレー性と
グラスコートの華麗さを両立します。また、砂層の働きにより
水はけがよく雨の制約を受けがちな季節も
ローテーションが組みやすく、コートの稼働率もアップします。

品番	品名	容量(kg)	本体価格
E-94600	砂入り人工芝補充砂	25	¥4,000 (税込 ¥4,400)

仕様：1袋 ※発注数量30袋以上でお願い致します。
※運賃は別途お見積りとなります。

ウレタンソフトボール

SGウレタンソフトボール(3号規格)
L-31310 (バラ)

1ダース ¥13,920 (税込 ¥15,312)
※発注数量は5ダース単位でお願いします。

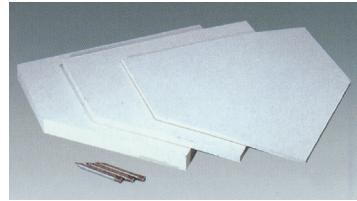

ピッチャープレート152mm厚
E-74410

¥38,000 (税込 ¥41,800)
(一般用四面体) 運B

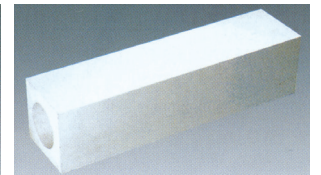
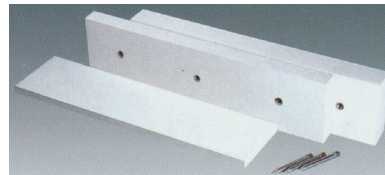

ゴムホームベース

品番	摘要	用途	本体価格
E-74104	40mm厚 固定釘3本付	//	¥17,200 (税込 ¥18,920)
E-74105	60mm厚 固定釘3本付	//	¥25,500 (税込 ¥28,050)
E-75101	5mm厚	少年用	¥1,800 (税込 ¥1,980)
E-75102	10mm厚	//	¥3,500 (税込 ¥3,850)
E-75103	20mm厚 固定釘3本付	//	¥9,000 (税込 ¥9,900)

運 2-B

ピッチャープレート

品番	摘要	用途	本体価格
E-74303	20mm厚 固定釘3本付	一般用	¥7,800 (税込 ¥8,580)
E-74304	40mm厚 固定釘3本付	//	¥14,800 (税込 ¥16,280)
E-74305	60mm厚 固定釘3本付	//	¥21,000 (税込 ¥23,100)
E-75303	20mm厚 固定釘3本付	少年用	¥7,400 (税込 ¥8,140)

運 2-B

ゴム塁ベース

品番	摘要	用途	本体価格
E-74201	5mm厚	一般用	¥1,600 (税込 ¥1,760)
E-74202	10mm厚	//	¥3,600 (税込 ¥3,960)
E-75201	5mm厚	少年用	¥1,800 (税込 ¥1,980)
E-75202	10mm厚	//	¥3,500 (税込 ¥3,850)

運 3-B

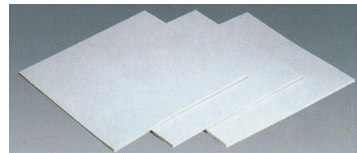

トスクリーン



トスクリーン1号

M66-1715

¥99,900 (税込 ¥109,890)

サイズ: 2×2m、〈パイプ〉φ34mm、
〈ネット〉ポリエチレン90本
仕様: ポケット付(1m角×奥行1.5m)
重量: 23kg 組立式 運F

バックネット

網目4.5cm、ポリロープ6mm、張ロープ4mm×10m(2本付)

品番	規格(m)	品質(カラー)	太さ	重量(kg)	本体価格
M66-9030	9×3	ポリエチレン(グリーン)	440T/21本	2.5	¥22,000 (税込 ¥24,200)
M66-7030	7×3	ポリエチレン(グリーン)	440T/21本	2.0	¥18,000 (税込 ¥19,800)
M66-5030	5×3	ポリエチレン(グリーン)	440T/21本	1.5	¥13,000 (税込 ¥14,300)

運 A

バックネットポール

M66-8001

¥14,000 (税込 ¥15,400)

サイズ: φ22.2×H3m 仕様: 張ロープ2本付 重量: 4kg 運B



LEDスコアボード



日本全国 豊富な経験と実績

- 夕張市平和運動公園野球場 (北海道夕張市)
- オホーツク紋別球場 (北海道紋別市)
- 柏ヶ丘運動公園野球場 (北海道美幌町)
- 川上公園野球場 (北海道登別市)
- 聖籠町営野球場 (新潟県聖籠町)
- 輪島市営野球場 (石川県輪島市)
- 前平野球場 (岐阜県美濃加茂市)
- サンスポーツランド美濃加茂野球場 (岐阜県美濃加茂市)
- みるく自然公園野球場 (香川県さぬき市)
- IPU環太平洋大学野球場 (岡山県岡山市)
- JR東日本野球部柏野球場 (千葉県柏市)
- 法政大学 川崎グランド大野球場 (神奈川県川崎市)
- 戸田市北部公園野球場 (埼玉県戸田市)
- 山梨学院大学 川田未来の森野球場 (山梨県甲府市)
- 山梨学院大学 砂田ツインソフトボール場 (山梨県甲府市)
- 山梨学院大学 砂田ツインソフトボール場 (山梨県甲府市)
- 明星山公園野球場 (静岡県富士宮市)
- 八幡浜・大洲地区運動公園野球場 (愛媛県大洲市)
- 宮若市光陵グリーンスタジアム (福岡県宮若市)
- 高千穂町総合公園野球場 (宮崎県高千穂町)
- 早稲田佐賀高等学校 (佐賀県唐津市)
- 鹿児島相互信用金庫郡山野球場 (鹿児島県鹿児島市)
- 名護市営球場 (沖縄県名護市)
- 中間市営野球場 (福岡県中間市)

バッティングセンターに革命!!

ニューマシン登場

50年の集大成! 高性能マシン

バッティングセンターに最適のマシン

トーションスプリング使用により振動が少なくバネ鳴りもなくなり、安定した投球を実現。メンテナンスも当社従来品に比べ3分の1程度。スプリングの耐久性も飛躍的に向上。

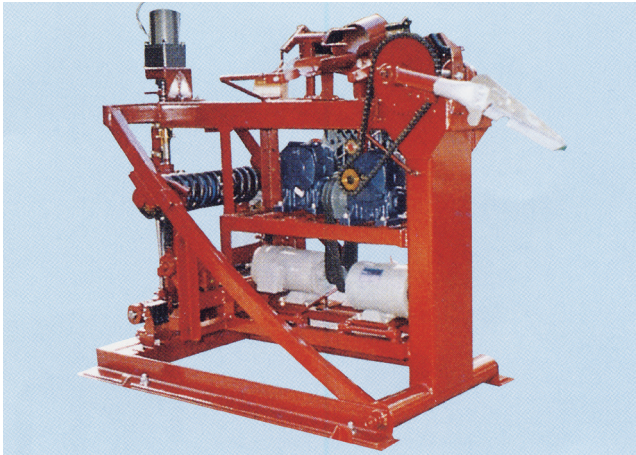

T-BS型

¥1,500,000 (税込 ¥1,650,000)

サイズ: H1,180×W780×D1,280mm

仕様: マシン本体・制御盤・コインボックスを含む

重量: 170kg



T-1型

¥560,000 (税込 ¥616,000)

サイズ: H1,180×W780×D1,280mm

仕様: マシン本体のみ

重量: 120kg

驚異の価格で新登場

屋外型センターに朗報!

AH-G型 (グラウンド用)

E-81513

¥850,000 (税込 ¥935,000)

サイズ: H1,600×W970×D1,500mm

仕様: セーフティーサイドネット付

〈電源・電動機〉100V 200V 700W×1

〈最高速度〉約160km/h

〈収容ボール数〉約100球

摘要: 硬・軟式

重量: 約250kg

※運賃諸経費別途

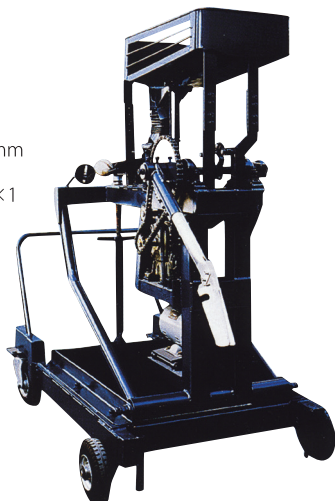

直射日光でも鮮明!

驚きの高輝度を実現!
しかも輝度の保証も

L-3型

¥1,200,000 (税込 ¥1,320,000)

サイズ: H1,253~×W640mm



BASEBALL

2024 SPORTS GOODS CATALOGUE 27

サッカーゴールネット

抜群の衝撃吸収性

SIXER21

シグサー21(六角目構造設計ネット)はボールの衝撃を強力に吸収し、反発性を下げることによって跳ね返りを弱め、シュートの確認判定を容易にさせる理想的な設計です。さらに耐久性も一段と向上、Jリーグでも活躍中です。

平成6年7月1日よりサッカーゴールの規格が変わりました。従ってネットも新規規格用のゴールネットになりました。

SIXER21

一般サッカーゴールネット

六角目ネット 日本サッカー協会規格品

品番	材質	太さ	カラー	ロープ	重量(kg)	本体価格
M77-2102	PPラッセル	1520T/25本	ホワイト	ポリ6mm	11.8	¥88,000 (税込 ¥96,800)
M77-2103	〃	1520T/16本	〃	〃	8.3	¥75,900 (税込 ¥83,490)

サイズ: H2,560×W7,440×D(上)1,350×D(下)2,450mm ※半組の場合は表示価格の60%となります。

運 B



シグサー21(六角目ネット)

一般サッカーゴールネット

日本サッカー協会規格品

品番	材質	太さ	カラー	ロープ	重量(kg)	本体価格
M77-3195	ポリエチレン	440T/90本	ホワイト	ポリ6mm	10	¥110,800 (税込 ¥121,880)
M77-0062	〃	440T/36本	ブラック	〃	5	¥54,500 (税込 ¥59,950)

サイズ: H2,560×W7,440×D(上)1,350×D(下)2,450mm ※半組の場合は表示価格の60%となります。

運 B

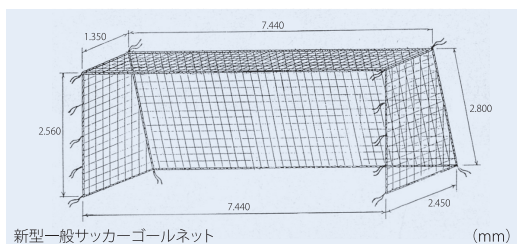

新型一般サッカーゴールネット

(mm)

一般サッカーゴールネット

旧型規格品

品番	材質	太さ	カラー	ロープ	重量(kg)	本体価格
M77-0060	ポリエチレン	440T/36本	ブラック	ポリ6mm	5.2	¥54,300 (税込 ¥59,730)

サイズ: H2,560×W7,440×D(上)1,520×D(下)2,420mm ※半組の場合は表示価格の60%となります。

運 B

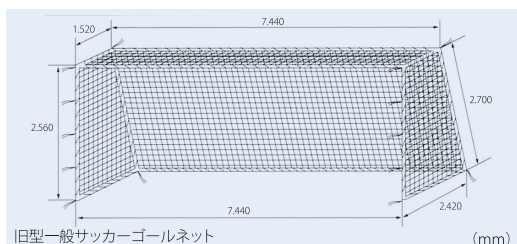

旧型一般サッカーゴールネット

(mm)

野球目一般サッカーゴールネット

旧型規格品

品番	材質	太さ	カラー	ロープ	重量(kg)	本体価格
M77-1800	ポリエチレン	440T/44本	グリーン	ポリ6mm	7.1	¥75,900 (税込 ¥83,490)

サイズ: H2,560×W7,440×D(上)1,520×D(下)2,420mm ※半組の場合は表示価格の60%となります。野球バックネットとしても併用可能です。

運 B



M77-1800

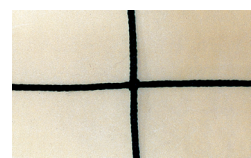

M77-0062

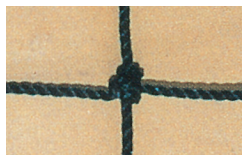

M77-0060

少年サッカーゴールネット

六角目ネット 日本サッカー協会規格品

品番	材質	太さ	カラー	ロープ	重量(kg)	本体価格
M44-2102	ポリプロピレン(HTPP)	無結節 1100T/30本	ホワイト	ポリ6mm	7.3	¥60,000 (税込 ¥66,000)
M44-2103	PPラッセル	無結節 1520T/16本	〃	〃	4.8	¥51,700 (税込 ¥56,870)

サイズ：H2,250×W5,100×D(上)900×D(下)1,850mm ※半組の場合は表示価格の60%となります。

運 B

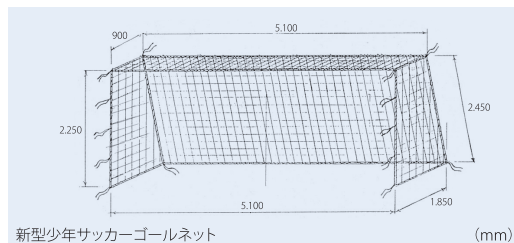

新型少年サッカーゴールネット

(mm)

少年サッカーゴールネット

ツートンカラー六角目ネット 日本サッカー協会規格品

品番	材質	太さ	カラー	ロープ	重量(kg)	本体価格
M44-2004	ポリプロピレン	φ4mm	ホワイト/ブルー	ポリ6mm	6	¥60,000 (税込 ¥66,000)
M44-2005	〃	〃	ホワイト/レッド	〃	〃	¥60,000 (税込 ¥66,000)

サイズ：H2,250×W5,100×D(上)900×D(下)1,850mm ※半組の場合は表示価格の60%となります。

運 B

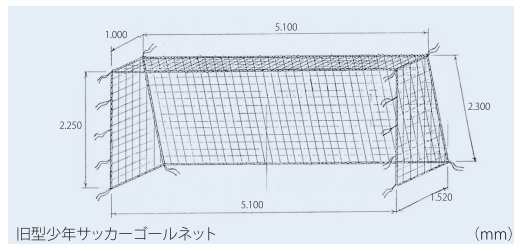

旧型少年サッカーゴールネット

(mm)

少年サッカーゴールネット

ツートンカラー四角目ネット 日本サッカー協会規格品

品番	材質	太さ	カラー	ロープ	重量(kg)	本体価格
M44-3085	ポリプロピレン	φ4mm	ホワイト/レッド	ポリ6mm	5.7	¥51,000 (税込 ¥56,100)

サイズ：H2,250×W5,100×D(上)900×D(下)1,850mm ※半組の場合は表示価格の60%となります。

運 B

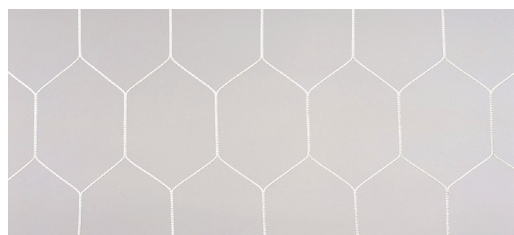

M44-2102

少年サッカーゴールネット

日本サッカー協会規格品

品番	材質	太さ	カラー	ロープ	重量(kg)	本体価格
M44-2155	ポリプロピレン(HTPP)	1100T/21本	ホワイト	ポリ6mm	3.4	¥45,000 (税込 ¥49,500)
M44-0065	ポリエチレン	440T/36本	〃	〃	3.5	¥33,000 (税込 ¥36,300)
M44-0062	〃	〃	ブラック	〃	〃	¥46,300 (税込 ¥50,930)

サイズ：H2,250×W5,100×D(上)900×D(下)1,850mm ※半組の場合は表示価格の60%となります。

運 B

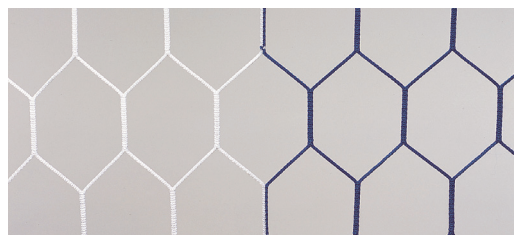

M44-2004

少年サッカーゴールネット

旧型規格品

品番	材質	太さ	カラー	ロープ	重量(kg)	本体価格
M44-0060	ポリエチレン	440T/36本	ブラック	ポリ6mm	3.6	¥43,700 (税込 ¥48,070)

サイズ：H2,250×W5,100×D(上)1,000×D(下)1,520mm ※半組の場合は表示価格の60%となります。

運 B

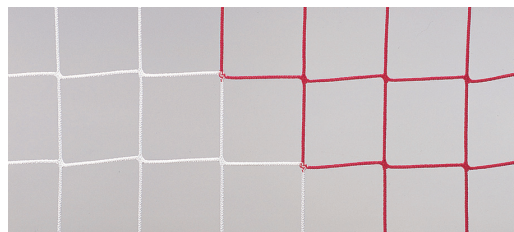

M44-3085

野球目少年サッカーゴールネット

旧型規格品

品番	材質	太さ	カラー	ロープ	重量(kg)	本体価格
M44-1800	ポリエチレン	440T/44本	グリーン	ポリ6mm	6.7	¥59,000 (税込 ¥64,900)

サイズ：H2,250×W5,100×D(上)1,000×D(下)1,520mm ※半組の場合は表示価格の60%となります。

野球バックネットとしても併用可能です。

運 B



M44-0065

バドミントンネット

日本バドミントン協会規格品

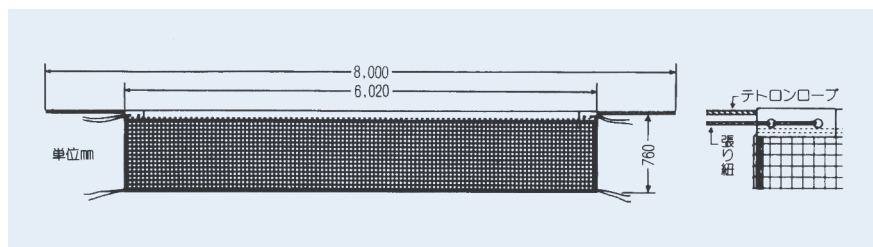

品番	材質(カラー)	太さ	上布	重量(g)	本体価格
M30-2000	ナイロンラッセル(エンジ)	235T/15本	コットンサラシ	680	¥11,000 (税込 ¥12,100)
M30-2001	〃	(〃)	コットン生成	720	¥9,800 (税込 ¥10,780)

サイズ：H760×W6,020×ロープ8,000mm 網目19mm

運 A

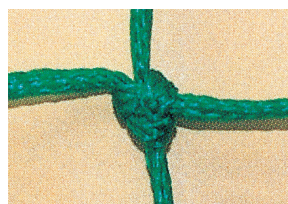

M44-1800

男子(9人制)バレーネット

日本バレーボール協会公認規格品

品番	材質	規格	上布	重量(kg)	本体価格
M55-4046	ポリエチレン無結節	φ4mm(16打)	〃	2.8	¥42,900(税込 ¥47,190)
M55-1060	ポリエチレン有結節	440T/36本	〃	3.0	¥34,800(税込 ¥38,280)

サイズ: H100×W1,150×コード1,700cm 仕様: サイドベルト付

運B

女子(9人制)バレーネット

日本バレーボール協会公認規格品

品番	材質	規格	上布	重量(kg)	本体価格
M35-4046	ポリエチレン有結節	φ4mm(16打)	GW加工	2.5	¥39,900(税込 ¥43,890)

サイズ: H100×W1,000×コード1,500cm 仕様: サイドベルト付

運B

6人制バレーネット

日本バレーボール協会公認規格品

品番	材質	規格	上布	重量(kg)	本体価格
M33-9011	100%再生ポリエステル無結節	1650T/16本	GW加工	2.7	¥41,700(税込 ¥45,870)
M33-9010	100%再生ポリエステル無結節	〃	〃	3.3	¥32,800(税込 ¥36,080)
M33-4046	ポリエチレン有結節	φ4mm(16打)	〃	2.4	¥42,600(税込 ¥46,860)
M33-1061	ポリエチレン有結節	440T/36本	〃	2.0	¥38,000(税込 ¥41,800)
M33-1060	ポリエチレン有結節	〃	〃	2.8	¥29,100(税込 ¥32,010)

サイズ: H100×W950×コード1,500cm 仕様: サイドベルト付
(GW加工) 耐久性に優れた白布に特殊防汚剤をコーティングして、白さが長く保持されるように考えられたテープです。

運B

バレーネット用付属品

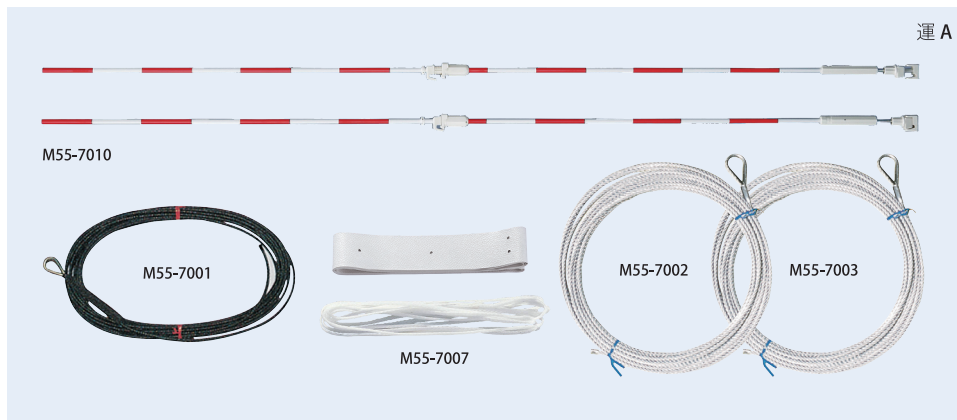

運A

アルダイニーマコード

M55-7001

¥12,700(税込 ¥13,970)
サイズ: φ6mm×15m 重量: 480g

一般バレー用コード

M55-7002

¥3,800(税込 ¥4,180)
サイズ: φ4.5mm×15m 重量: 1,020g

男子バレー用コード

M55-7003

¥4,000(税込 ¥4,400)
サイズ: φ4.5mm×17m 重量: 1,180g

サイドベルト

M55-7007

¥2,900(税込 ¥3,190)
サイズ: 5cm×2m 重量: 200g

アンテナセット(ワンタッチタイプ・グラスファイバー)

M55-7010

¥18,600(税込 ¥20,460)
重量: 900g



室内用バレーポスト

M55-8015

¥165,000(税込 ¥181,500)

サイズ: φ76.3mm、
〈差込部分〉300mm
仕様: ギヤ調節式、埋筒別途
重量: 57kg 運J

室内用埋筒

M55-8001

¥99,000(税込 ¥108,900)

摘要: 長さ300mm用
仕様: フタ付
重量: 9kg 運B



屋外用バレーポスト

M55-8018

¥108,000(税込 ¥118,800)

サイズ: φ76.3mm、
〈差込部分〉400mm
仕様: ピン調節式、埋筒別途
重量: 52kg 運J

屋外用埋筒

M55-8002

¥29,800(税込 ¥32,780)

摘要: 長さ500mm用
仕様: フタ付 重量: 10.5kg
運B



ゴルフターゲット(的)

1枚

品番	材質	サイズ(m)	重量(kg)	本体価格
M15-1681	テトロン帆布的 (S)	1×0.9	0.42	¥9,500 (税込 ¥10,450)
M15-1682	// (L)	2×1.8	1.3	¥20,100 (税込 ¥22,110)

仕様：取付ロープ付

運 A

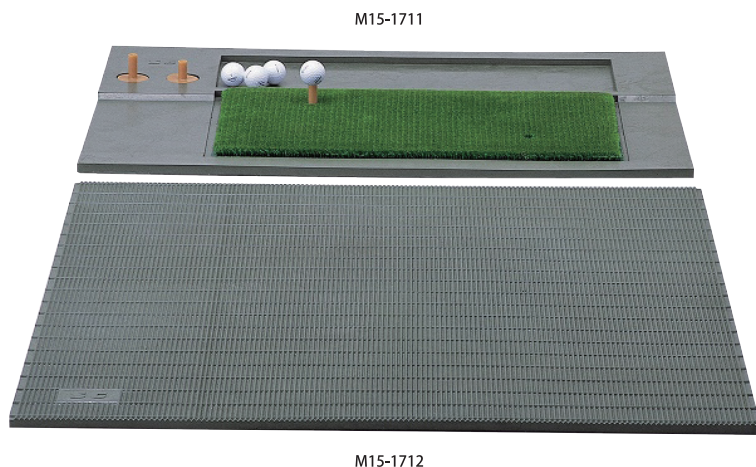

ストロングコンビセット

M15-1710

¥59,000 (税込 ¥64,900)

サイズ：W1,000×1,700Lmm、〈厚さ〉18mm

仕様：ティーマット+スタンスマット 重量：30kg 運 E

ストロングティーマット

M15-1711

¥38,000 (税込 ¥41,800)

サイズ：W1,000×700Lmm、〈厚さ〉18mm

仕様：グリーンマット付 重量：10kg 運 E

ストロングスタンスマット

M15-1712

¥27,000 (税込 ¥29,700)

サイズ：W1,000×1,000Lmm、〈厚さ〉18mm 重量：20kg 運 E

ゴルフ用防球ネット

1㎡

品番	質・太さ・網目・カラー	1枚数量	本体価格
M15-1052	ポリエチレン無結節 660T/24本 2.5cm目 グリーン	50㎡未満 // 以上	¥1,300 (税込 ¥1,430) ¥1,150 (税込 ¥1,265)
M15-1054	ポリエチレン無結節 660T/12本 2.5cm目 グリーン	// 未満 // 以上	¥1,150 (税込 ¥1,265) ¥1,020 (税込 ¥1,122)
M15-1055	ポリエチレン無結節 440T/44本 2.5cm目 グリーン	// 未満 // 以上	¥1,500 (税込 ¥1,650) ¥1,300 (税込 ¥1,430)
M15-1056	ポリエチレン無結節 グリーン、SV グレー 440T/36本 2.5cm目 ブラウン	// 未満 // 以上	¥1,170 (税込 ¥1,287) ¥980 (税込 ¥1,078)
M15-1057	ポリエチレン有結節 440T/30本 2.5cm目 グリーン	// 未満 // 以上	¥1,300 (税込 ¥1,430) ¥1,150 (税込 ¥1,265)

※幅1m未満、もしくは10m以下の場合は別途見積りとなります。 ※箱型に加工の場合は20%アップとなります。

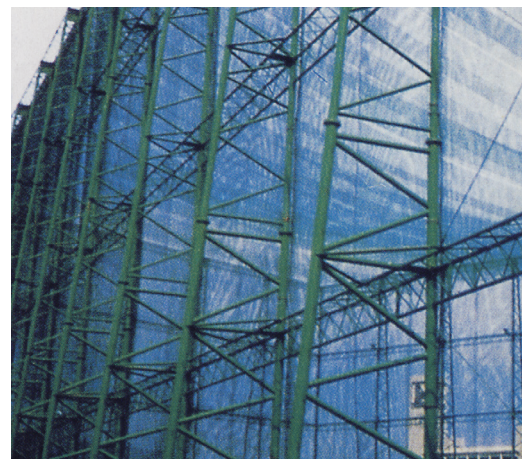

テニス・野球用防球ネット

1㎡

品番	質・太さ・網目・カラー	1枚数量	本体価格
M90-6010	ポリエチレン無結節 660T/24本 3.75cm目 グリーン	50㎡未満 // 以上	¥1,050 (税込 ¥1,155) ¥950 (税込 ¥1,045)
M90-6021	ポリエチレン無結節 440T/90本 3.75cm目 グリーン	// 未満 // 以上	¥2,000 (税込 ¥2,200) ¥1,800 (税込 ¥1,980)
M90-6022	ポリエチレン無結節 440T/60本 3.75cm目 グリーン	// 未満 // 以上	¥1,350 (税込 ¥1,485) ¥1,200 (税込 ¥1,320)
M90-6023	ポリエチレン無結節 440T/44本 3.75cm目 グリーン	// 未満 // 以上	¥1,060 (税込 ¥1,166) ¥920 (税込 ¥1,012)
M90-6024	ポリエチレン無結節 ブルー、グレー、ブラウン 440T/44本 3.75cm目 ホワイト、ブラック	// 未満 // 以上	¥1,080 (税込 ¥1,188) ¥950 (税込 ¥1,045)

※幅1m未満、もしくは10m以下の場合は別途見積りとなります。 ※箱型に加工の場合は20%アップとなります。

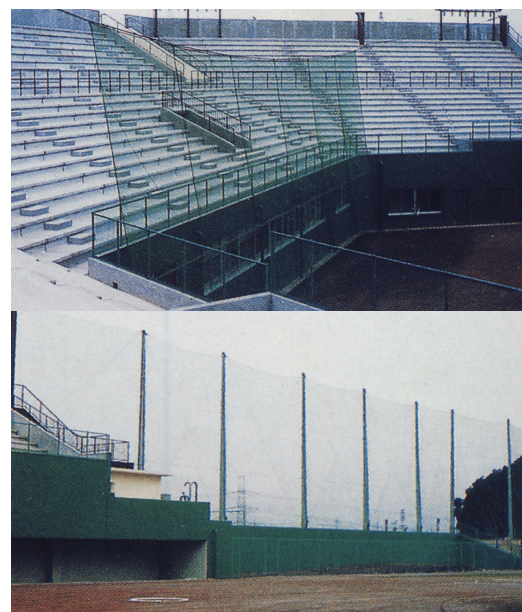

運賃表

■地帯別発送個数表（陸便・S便）

			南九州	北九州	四国	中国	関西	北陸	東海	信越	関東	南東北	北東北	北海道
地帯・都道府県			熊本県 宮崎県 鹿児島県	福岡県 佐賀県 大分県 長崎県	徳島県 香川県 高知県 愛媛県	岡山県 広島県 山口県 鳥取県 島根県	京都府 滋賀県 奈良県 大阪府 兵庫県 和歌山県	富山県 石川県 福井県	静岡県 愛知県 岐阜県 三重県	長野県 新潟県	東京都 神奈川県 千葉県 埼玉県 茨城県 群馬県 栃木県 山梨県	宮城県 山形県 福島県	青森県 秋田県 岩手県	北海道
サイズ	重量	区分												
60サイズ	2kg	小物類	740	730	670	670	640	640	590	590	500	630	670	770
80サイズ	5kg	小物類	740	730	670	670	640	640	590	590	510	630	670	770
100サイズ	10kg	A区分	740	730	670	670	640	640	590	590	570	630	670	770
140サイズ	20kg	B区分	920	890	800	790	770	750	750	750	690	790	800	900
160サイズ	30kg	C区分	1,160	1,120	1,000	990	950	930	930	930	750	990	1,000	1,200
170サイズ	50kg	D区分	3,400	3,400	3,300	3,200	3,100	3,000	3,000	3,000	3,000	3,000	3,100	3,400
180サイズ		E区分	3,700	3,700	3,600	3,500	3,400	3,300	3,300	3,300	3,300	3,300	3,400	3,700
200サイズ		F区分	4,200	4,200	4,100	4,000	4,000	3,800	3,800	3,800	3,800	3,800	3,900	4,200
220サイズ		G区分	5,200	5,200	5,100	5,000	4,900	4,800	4,800	4,800	4,800	4,800	4,900	5,200
240サイズ		H区分	6,200	6,200	6,100	6,000	5,900	5,800	5,800	5,800	5,800	5,800	5,900	6,200
260サイズ		I区分	7,400	6,700	6,600	6,500	6,400	6,300	6,300	6,300	6,300	6,300	6,400	8,000

株式会社ルーセント

- 本社 〒277-0872 千葉県柏市十倉二348 TEL.04-7131-0187 FAX.04-7131-9262
- 名古屋営業所 〒456-0073 名古屋市熱田区千代田町17-8 食品ビル301号 TEL.052-856-0187 FAX.052-679-6415
- 大阪営業所 〒560-0036 大阪府豊中市蛍池西町2-7-26 NAACLビル3F TEL.06-6854-2001 FAX.06-6854-2007
- www.lucent-sports.com

このカタログに記載されている製品は株式会社ルーセントが取り扱い販売しております。商品に関するお問合せは各事業所にお尋ね下さい。／写真のカラーは、撮影、印刷インクの関係で実際の色とは異なって見えることがあります。商品の仕様は予告無く変更することがあります。／メーカー希望価格は、消費税率の改訂、素材の価格変動ならびに諸般の事情により変更する場合があります。／運賃表に記載のない地域は、別途お見積りとなります。／カタログの内容は、2024年3月現在のものです。